

ENGINEERING
YOUR SPRAY SOLUTION

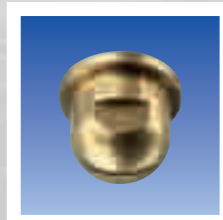

So leise kann Effizienz sein

Druckluftdüsen und Zubehör

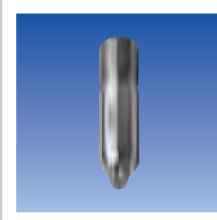
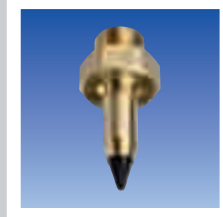

Druckluftdüsen

LECHLER DRUCKLUFTDÜSEN – SO LEISE KANN EFFIZIENZ SEIN

Lechler gehört weltweit zu den führenden Düsenanbietern. Seit über 135 Jahren tragen unsere Entwicklungen wesentlich zum Fortschritt in der Düsenteknik bei. Umfassendes düsentechnisches Wissen kombiniert mit dem tiefgehenden Verständnis anwendungsspezifischer Anforderungen bilden das Fundament für Produkte von außerordentlicher Leistungsstärke und Zuverlässigkeit.

Führende Düsenteknik für Druckluft

Druckluft ist in vielen industriellen und handwerklichen Bereichen ein unverzichtbares Hilfsmittel zum Trocknen, Kühlen, Reinigen, Fördern, Säubern, Mischen und vielen weiteren Aufgaben. Gleichzeitig bringt der Einsatz von Druckluft stets auch Kosten und hohe Geräuschemissionen mit sich. Der entscheidende Faktor ist auch hier die jeweils verwendete Düse.

Branchen

- Metallverarbeitung
- Nahrungsmittelindustrie
- Verpackungsindustrie
- Elektronikindustrie
- Halbleiterindustrie
- Kunststoffindustrie
- Druck/Beschichtung/Lackierung uvm.

Ihr kompetenter Ansprechpartner – weltweit

Mit Tochtergesellschaften in Ungarn, den USA, England, Indien, China, Frankreich, Belgien, Schweden, Finnland, Spanien, Italien und Vertretungen in über 40 Ländern ist Lechler rund um den Globus präsent. Wir helfen Ihnen bei der Lösung Ihrer Druckluftaufgaben – weltweit.

Ihre Vorteile

- Senkung des Geräuschpegels
- Niedriger Arbeits-Luftdruck bei gleicher Blaskraft
- Geringerer Luftverbrauch
- Bessere Blaswirkung auf größere Entfernung
- Geringere Betriebskosten



DREI VORTEILE AUF IHRER SEITE

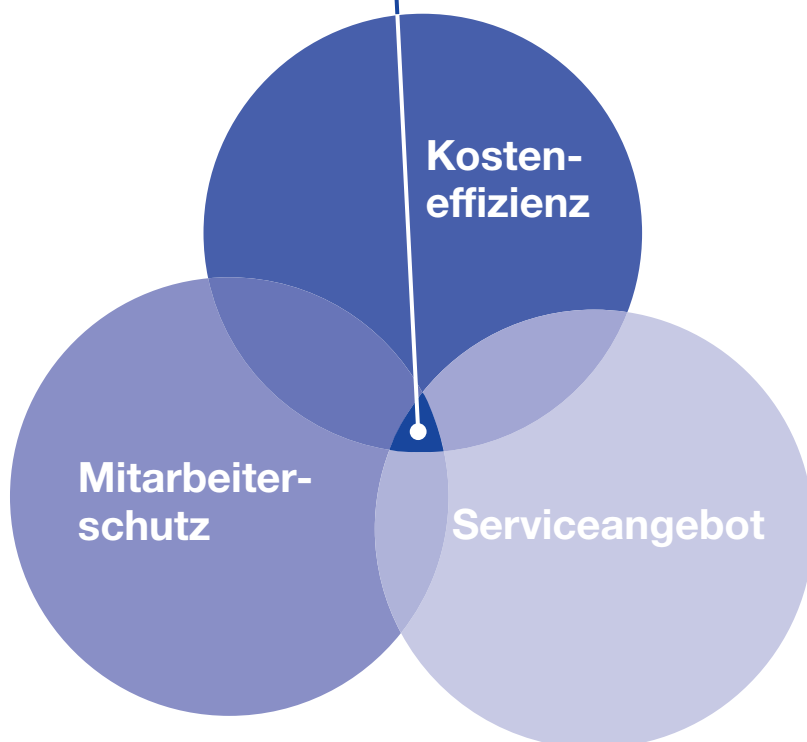

Kosteneffizienz

Mit Düsen von Lechler lassen sich im Vergleich zum offenen Rohr bis zu 45 % an komprimierter Luft einsparen. Angesichts stetig steigender Energiekosten und dem immer breiteren Einsatzfeld von Druckluftanwendungen wird schnell klar, welch beeindruckendes Einsparpotential hier gegeben ist. Ein Vorteil, der direkt die eigene Wettbewerbsfähigkeit stärkt.

Mitarbeiterschutz

Durch das individuelle Design unserer Düsen lässt sich der Lärmpegel im Vergleich zu herkömmlichen Lösungen nachweislich um bis zu 25 % senken – und damit auch die lärmbedingte Stressbelastung der Mitarbeiter. Da die Konzentration mit zunehmendem Stress stark nachlässt, wirkt sich der Einsatz geräuscharmer Düsen positiv auf die Fertigungsqualität aus.

Serviceangebot

Eine perfekte Lösung muss optimal auf die Anforderungen vor Ort zugeschnitten sein. Wir beraten Sie daher gerne auch persönlich rund um das Thema Druckluftdüsen und zeigen neue Möglichkeiten auf. Sprechen Sie mit uns und lassen Sie uns gemeinsam den Grundstein für noch mehr Qualität und eine optimierte Prozesssicherheit legen.

INHALT	Seite
Anwendungen	4-5
Planungshilfen	6-11
Flachstrahldüsen	
Baureihe 600.130.S2/56	12
Baureihe 600.332.56	14
Baureihe 600.484.56	16
Baureihe 600.130.1Y	18
Baureihe 600.283.42	20
Baureihe 600.606.42	22
Baureihe 600.493.1Y	24
Baureihe 600.562.1Y	26
Baureihe 600.382.35	28
Baureihe 600.383.35	30
Baureihe 600.386.35	32
Baureihe 600.385.35	34
Baureihe 679	36
Baureihe 686	38
Rundstrahldüsen	
Baureihe 600.326.5K	40
Baureihe 600.326.3W	42
Baureihe 600.388.30	44
Baureihe 600.625.1Y	46
Baureihe 600.387.35	48
Baureihe 544	50
Sonderdüsen	
Baureihe 540/541	52
Zubehör	
Kugelgelenke/Muffe	54
Montageschellen Doppelnippel Überwurfmuttern	55

LECHLER DRUCKLUFTDÜSEN BEWÄHREN SICH IN VIELEN BEREICHEN DER INDUSTRIE

Reinigen/Abblasen

Aufgrund der geringen Lärmentwicklung werden Lechler Whisperblast® Düsen gegenüber herkömmlichen Luftdüsen bevorzugt. Sehr häufig werden die Düsen z. B. für das Wegblasen von Spänen verwendet. Festinstallierte Lösungen sind genauso möglich wie der Anschluss an eine Druckluftpistole.



Kühlen

Oberflächen lassen sich nicht nur durch Wasser kühlen, sondern auch mit Luft und anderen Gasen. Mit Mehrkanalluftdüsen lässt sich darüber hinaus noch der Geräuschpegel reduzieren. Durch die Breite der Mehrkanaldüsen kann bei entsprechender Anordnung die Luft gleichmäßiger auf die Oberfläche gebracht werden, z. B. beim Kühlen von Bauteilen nach dem Ultraschallschweißen.



Trocknen

Whisperblast® Düsen entfernen störende Tropfen z. B. von Flaschenhälsen, sodass die anschließende Markierung optimal aufgebracht werden kann.



Selektieren/Sortieren

Mit kurzen Impulsen können Luftdüsen auch für das Selektieren bzw. Sortieren verwendet werden. Das Bild zeigt ein Beispiel aus der Lebensmittelindustrie. Hier werden Hamburger-Brötchen aussortiert, die den Anforderungen nicht genügen.



Ionisieren

Luftdüsen werden z. B. von der Halbleiterindustrie zur Einbringung von ionisierter Luft in den Herstellungsprozess verwendet. Dies verhindert das Entstehen von statischer Elektrizität.



Luftvorhang

Werden Whisperblast® Düsen in geringem Abstand nebeneinander angeordnet, kann ein geschlossener Luftvorhang erzeugt werden. Der abgebildete Versuch mit Wasser zeigt die spaltfreie Aufwirbelung der Oberfläche. In der Praxis lassen sich so Staub und andere feine Partikel von einem bestimmten Bereich fernhalten.



**Dies ist nur eine kleine Übersicht der Einsatzmöglichkeiten.
Sollte Ihr Anwendungsfall nicht dabei sein, sprechen Sie mit uns.
Wir beraten Sie gerne!**

MODERNE DÜSENTECHNIK FÜR MEHR EFFIZIENZ UND WENIGER GERÄUSCHE

Strahlbreitenmessung

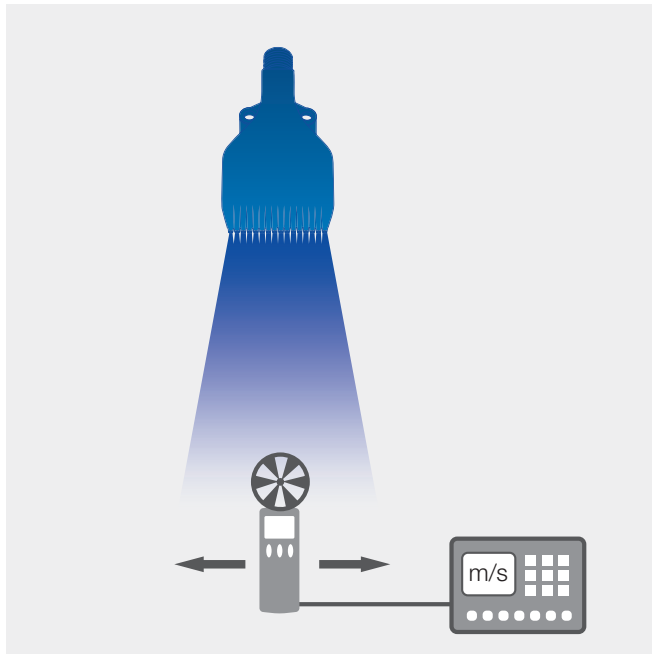

Messbar mehr Strahlbreite

Bei der Strahlbreitenmessung werden die Düsen in einer extra hierfür konstruierten Vorrichtung eingespannt. Ein Anemometer (Windmesser) durchfährt den Luftstrahl der Düse in vorher definierten Abständen und bei unterschiedlichen Drücken senkrecht zur Strahlrichtung. Die hierbei aufgenommenen Windgeschwindigkeiten definieren den Strahl (wie auf den Produktseiten angegeben). Als Grenzwert wurde

aufgrund von Erfahrung und strömungstechnischen Berechnungen (CFD) eine Luftgeschwindigkeit von 2,5 m/s festgelegt.

Durch das kompakte Design und die einzigartige Bauform unserer Luftdüsen, lassen sich extrem große Geschwindigkeiten im Nahbereich des Düsenaustritts, und somit auch größere Wurfweiten erreichen.

Blaskraft

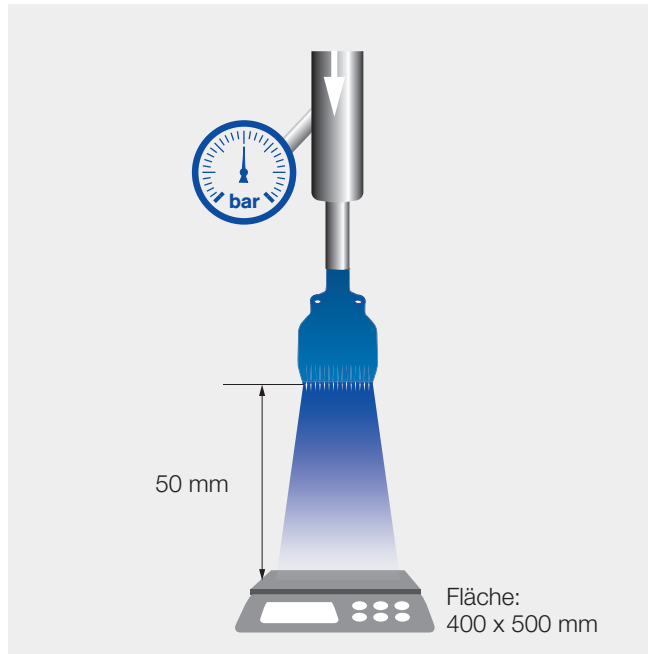

Messbar mehr Blaskraft

In der Anwendung kommt es letztlich auf die verfügbare Blaskraft an. Unsere Messungen zeigen, dass Lechler Mehrkanaldüsen auch noch bei großen Abständen eine hohe Blaskraft erzielen.

Durch diesen Vorteil eröffnet unsere Düsenteknologie neue Anwendungen für den Druckluft Einsatz. Verglichen mit herkömmlichen Lösungen zeigt sich auch hier wieder der Wettbewerbsvorteil, der sich mit Lechler Düsen realisieren lässt.

Geräuschpegel

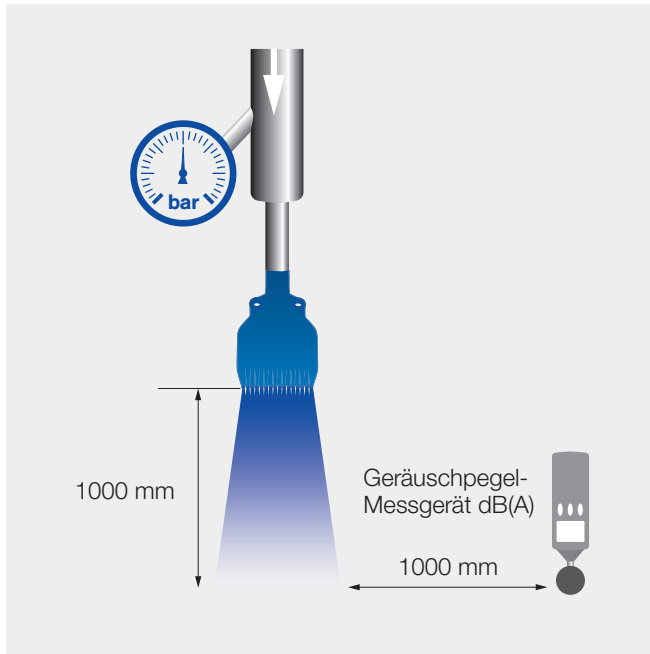

Messbar weniger Lärm

Herkömmliche Luftdüsen blasen Luft einfach durch ein Loch. Die dabei auftretenden Turbulenzen erzeugen unangenehme, laute Zischgeräusche. Solche Geräusche können schon mit relativ geringem Schalldruckpegel Stressreaktionen bei Mitarbeitern auslösen und das Konzentrationsvermögen sowie die Leistungsfähigkeit beeinträchtigen.

Vorschriften, wie die Ermittlung des Lärmexpositionspegels am Arbeitsplatz (DIN EN ISO 9612), dienen dem Schutz der Mitarbeiter. Die Überprüfung unserer Druckluftdüsen gemäß dieser Norm trägt mit dazu bei, dass die Berufsgenossenschaften Lechler Druckluftdüsen als wertvolles Hilfsmittel zur Lärmbekämpfung im Betrieb empfehlen.

Luftverbrauch

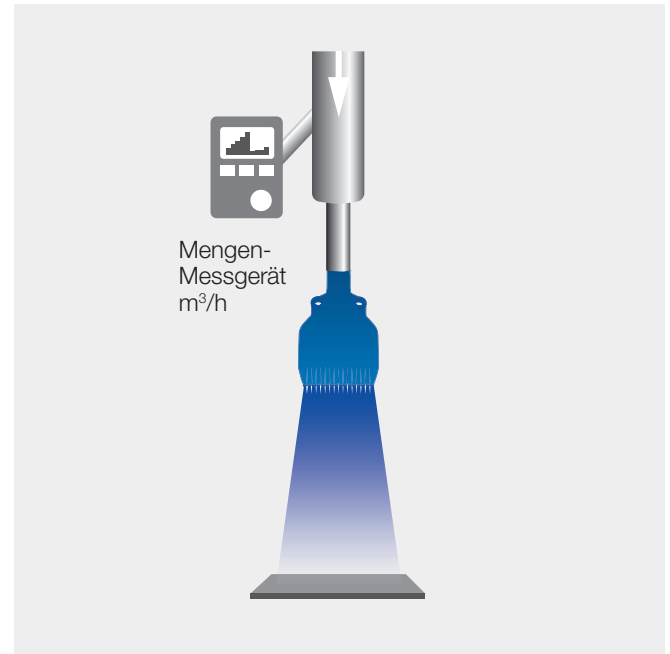

Messbar geringerer Luftverbrauch

Die Erzeugung von Druckluft erfordert Energie. Und da die Energiekosten bei der Herstellung eines Produktes einen immer größeren Anteil an den Gesamtkosten ausmachen, lassen sich mit der richtigen Düsenauswahl beachtliche Einsparungen erzielen.

Düsen von Lechler sind darauf ausgelegt, weniger Druckluft als herkömmliche Düsen zu benötigen, ohne deshalb Einschränkungen in der Leistung hinnehmen zu müssen. Unsere Produkte tragen dazu bei, Fertigungsprozesse sowohl effizienter als auch umweltfreundlicher zu gestalten.

WORAUF SIE BEI IHRER PLANUNG ACHTEN SOLLTEN

- ① Der Unterschied zwischen Normvolumenstrom und Betriebsvolumenstrom
- ② Unterschied zwischen verdichteter Luft und Druckluft
- ③ Strahlausbildung von Luftdüsen
- ④ Innovatives Düsendesign
- ⑤ Werkstoffe und Anschlüsse
- ⑥ Gase
- ⑦ Betriebsmedium Wasserdampf
- ⑧ Kostenersparnis und Lärmsenkung im Vgl. zum offenen Rohr

① Der Unterschied zwischen Normvolumenstrom und Betriebsvolumenstrom

Der Begriff „Normvolumenstrom“ beschreibt die Mengeneinheit eines Gases basierend auf einem Referenzzustand. Diese Normzustände werden in der Düsenteknik, Verfahrenstechnik und anderen Bereichen genutzt, um Gase anhand von Mengenangaben vergleichen zu können. Wird in der Düsenteknik von Normvolumenströmen gesprochen, so bezieht sich Lechler immer auf die **DIN EN ISO 1343**.

Die DIN EN ISO 1343 ist eine in der Pneumatik gebräuchliche Norm die unter Verwendung von Referenzzuständen (Druck und Temperatur) eine Maßeinheit, das sog. Normvolumen, zur Beschreibung einer Gasmenge vorgibt.

Die Normzustände für Druck und Temperatur sind dabei folgende:

Absolutdruck: $p_n = 101325 \text{ Pa}$ // [1,01325 bar(a)]

Temperatur: $T_n = 273,15 \text{ K}$ // [0 °C]

Der Begriff „Betriebsvolumenstrom“ beschreibt hingegen das Volumen des

entsprechenden Gases unter den tatsächlichen Betriebs-/Einsatzbedingungen. Da diese in der Regel von den Normzuständen abweichen, müssen Druck und Temperatur hier immer klar definiert sein. Wird ein Betriebsvolumen in einer bestimmten Zeit gefördert, ergibt sich daraus der Betriebsvolumenstrom.

Um Fehler oder Missverständnisse zu vermeiden, wird in der Praxis mit Massenströmen gerechnet/gearbeitet, da die Masse eines Stoffes unabhängig von Druck und Temperatur ist.

Die Abbildung 1 zeigt den Zusammenhang von Norm- und Betriebsvolumenstrom, bei unterschiedlichen Drücken und konstanter Temperatur. Da der Einfluss der Temperatur auf das Volumen eines Stoffes vergleichsweise gering ausfällt, kann dieses Diagramm zur näherungsweise Bestimmung des jeweiligen Volumens herangezogen werden.

Zur genauen Berechnung kann folgende Formel genutzt werden:

$$\dot{V}_{\text{Betrieb}} = \frac{T}{p} \times 0,00371 \times \dot{V}_{\text{Norm}}$$

p: Absolutdruck (Atmosphäre + Systemdruck = 1,013 bar + p_s)

T: Absoluttemperatur (273,15 K + T_{Medium})



Abbildung 1: Zusammenhang zwischen Norm- und Betriebsvolumenstrom

② Unterschied zwischen verdichteter Luft und Druckluft

Wird in der Gebläsetechnik von VERDICHTEN gesprochen, so sind normalerweise große Gasmengen und geringe Drücke gemeint. Während man bei der KOMPRESSION von geringen Volumenströmen und hohen Drücken spricht.

Verdichter werden oft genutzt um Absaug- und Belüftungsvorgänge effizienter zu gestalten oder z. B. bei Verbrennungsprozessen die Zuführung von Sauerstoff zu gewährleisten. Die Anwendung von Kompressoren hingegen findet sich häufig auch im Alltag wieder. Ob beim Auffüllen von Autoreifen oder dem Abblasen von Spänen an der Bohrmaschine, der Einsatz von Kompressoren findet eine Vielzahl von Anwendungen.

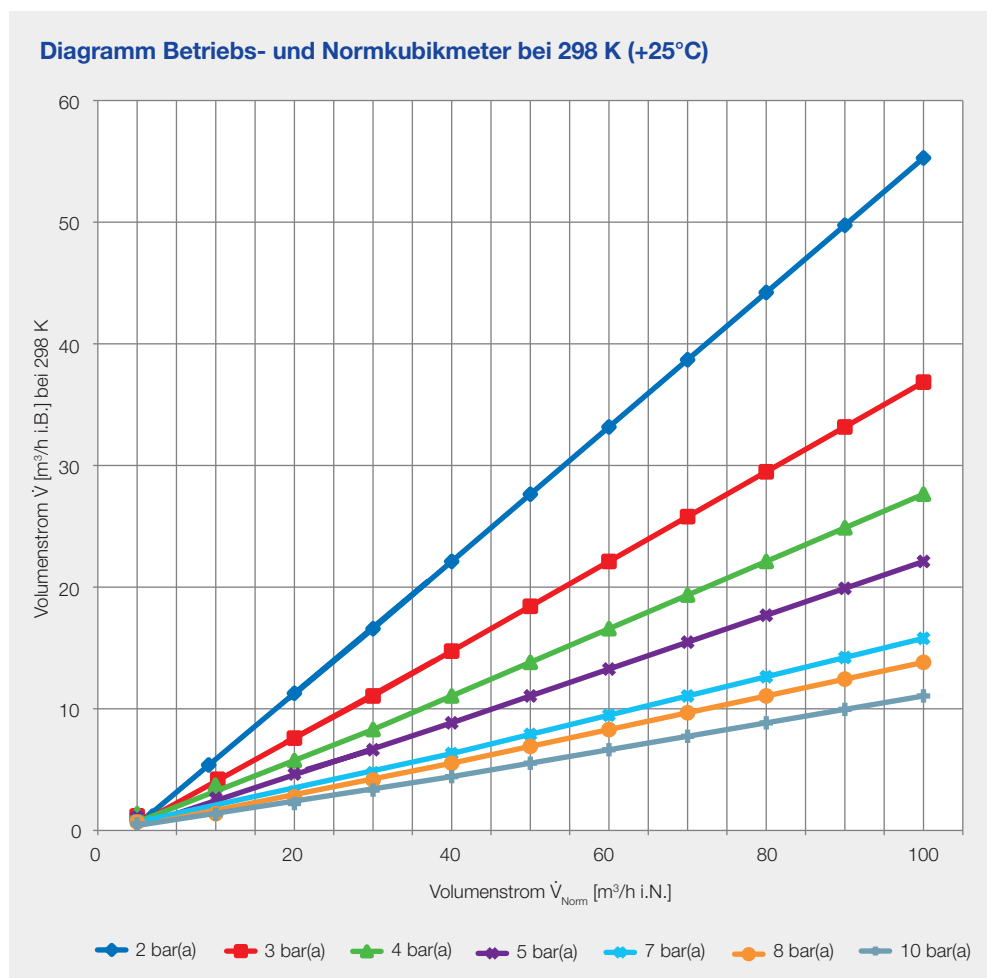
So auch bei der Anwendung von Luftdüsen. Mit den Luftdüsen von Lechler können viele Abblas- und Reinigungsvorgänge leicht, effizient und geräuscharm durchgeführt werden.

③ Strahlausbildung von Luftdüsen

Luftdüsen werden zur konzentrierten, zielgerichteten Ausbringung von Luft oder anderen Gasen eingesetzt. In der Regel handelt es sich dabei um Flachstrahl- oder Vollstrahldüsen. Auch Luft tritt unter einem bestimmten Strahlwinkel aus, welcher allerdings nicht mit dem von Flüssigkeiten vergleichbar ist.

Beim Austreten der Luft aus der Düsenöffnung expandiert diese, was eine Aufweitung des Strahls zur Folge hat. Es ergibt sich i. d. R. ein Strahlwinkel von ca. 20°.



Abbildung 2: Strahlaufweitung einer Druckluftdüse

④ Innovatives Düsendesign

Bei herkömmlichen Luftdüsen wird einfach Luft durch ein Loch geblasen. Die dabei erzeugten Turbulenzen verursachen laute Zischgeräusche. Wir haben uns daher darauf konzentriert, genau diese Turbulenzen zu reduzieren.

Unsere Mehrkanaldüsen mit speziell geformter Düsenöffnung leiten die eintretende Luft gleichmäßig in strömungsgünstig angeordnete Luftkanäle. So entsteht ein gleichmäßiger, ausgerichteter und kraftvoller Luftstrom. Die verminderten Turbulenzen senken die Lärmemissionen und reduzieren gleichzeitig den Luftverbrauch - und zwar messbar.

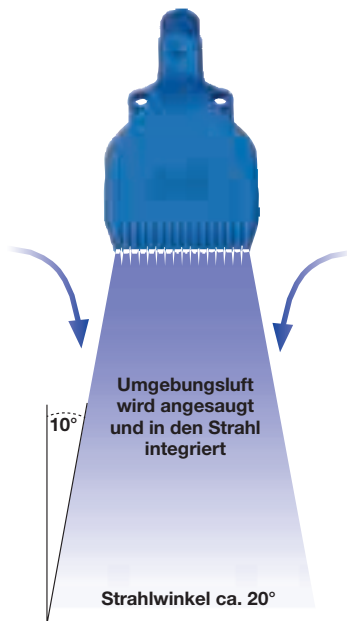
⑤ Werkstoffe und Anschlüsse

Unsere Standard-Werkstoffe bei metallischen Düsen sind Messing und die Edelstähle 1.4305, 1.4404 oder 1.4571.

Standard-Düsen aus Kunststoff werden zumeist aus PP, PVDF oder POM gefertigt.

Auch bei den Dichtungen gilt es, den optimalen Werkstoff zu wählen. Je nach Aufgabenstellung werden Viton, PTFE, EPDM oder EWP verarbeitet.

Düsen werden vor allem mit den Gewinden nach ISO 228, DIN EN 10226 und NPT gefertigt. Dabei unterscheidet man zwischen dichtenden und nicht dichtenden Gewinden. Bei nicht dichtenden Gewinden wird PTFE Band oder eine Gewindepaste zur Abdichtung eingesetzt.

Lechler Düsen erfüllen vielfältige Anforderungen von verschiedenen internationalen Organisationen – unter anderem für Lebensmitteltauglichkeit und Sicherheit am Arbeitsplatz.



Die Food and Drug Administration (FDA)

ist die staatliche Lebensmittelüberwachungs- und Arzneimittelzulassungsbehörde der Vereinigten Staaten von Amerika.



Die Verordnung (EG) Nr. 1935/2004 des Europäischen Parlaments

gilt für Materialien und Gegenstände, die dazu bestimmt sind, mit Lebensmitteln in Berührung zu kommen. Innerhalb dieser Verordnung wird zusätzlich geregelt, dass Kunststoffe konform nach (EU) 10/2011 sein müssen.



Die Occupational Safety and Health Administration (OSHA)

ist eine US-Bundesbehörde zur Vermeidung von Arbeitsunfällen. Auf den Produktseiten ist durch das jeweilige Logo gekennzeichnet, welche Anforderungen erfüllt werden.

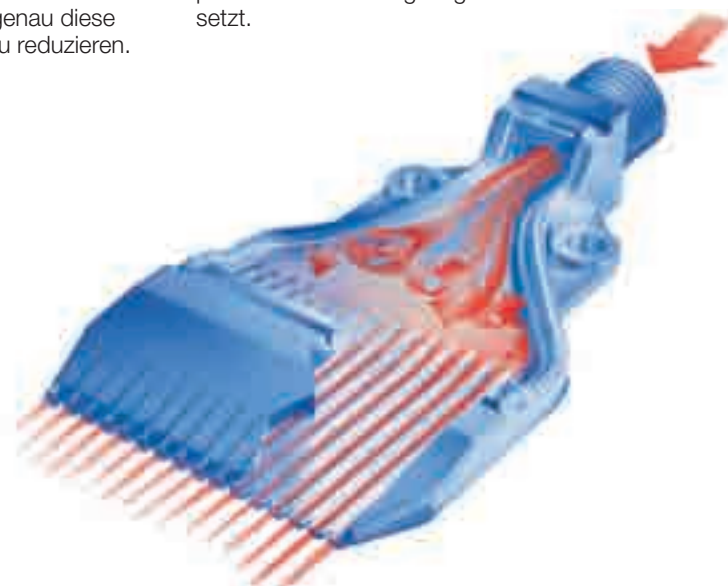

WORAUF SIE BEI IHRER PLANUNG ACHTEN SOLLTEN

⑥ Gase

Die Ausbringung von Gasen (z. B. Luft) ist grundlegend anders zu betrachten als die von Flüssigkeiten. Gase sind kompressible Fluide, während Flüssigkeiten zu den inkompressiblen Fluiden zählen.

Gase können mit nahezu allen Düsen ausgebracht werden, mit denen auch Flüssigkeiten zerstäubt werden. Allerdings kann der Strahl bei Gasen aufgrund der Kompressibilität und geringeren Dichte nicht in gleicher Weise geformt werden wie bei Flüssigkeiten. Gase neigen bei gewissen Bedingungen (Druck und Düsengeometrie) dazu, den Schallpegel deutlich zu erhöhen.

Durch die Entwicklung von Mehrkanaldüsen mit speziell geformten Düsenöffnungen werden die lärmverursachenden Turbulenzen im Inneren der Düse erheblich reduziert. Weiterhin erhöht diese Düsengeometrie die Blaskraft, bei gleichzeitiger Senkung des Luftverbrauchs.

Die Geschwindigkeit von Gasen kann unter Umständen sehr hoch sein. Wird eine Düse mit einer gewissen Druckdifferenz beaufschlagt, so können im engsten Querschnitt oft Geschwindigkeiten von ca. 320 m/s entstehen. Diese Geschwindigkeit kann nach dem Düsenaustritt kurzzeitig noch zunehmen. Das unten dargestellte Schaubild zeigt

den Geschwindigkeitsverlauf in einer Strömungssimulation.

⑦ Betriebsmedium Wasserdampf

Wasserdampf ist prinzipiell als Gas zu betrachten. Natürlich muss in bestimmten Fällen, gerade bei Strömungen, Wasserdampf anders behandelt werden als z. B. Luft. Da Wasser unter normalen Bedingungen flüssig ist und nur bei bestimmten Voraussetzungen seinen Aggregatzustand ändert, unterscheiden sich die strömungs- und thermodynamischen Eigenschaften von Wasserdampf gegenüber denen der Gase. Beispielsweise wird in der Praxis der Durchsatz von Wasserdampf immer als

Massenstrom angegeben, der Durchsatz von Gasen hingegen oft als Volumenstrom.

Eine der wichtigsten Eigenschaften von Wasserdampf ist die Dichte. Wird Wasserdampf unter Druck gesetzt, so kann dieser bei gegebener Temperatur schnell seinen gasförmigen Zustand verlieren und in den flüssigen Zustand wechseln. Das Ganze kann schon bei moderaten Drücken und Temperaturen vonstattengehen. Diese und andere physikalisch-chemische Eigenschaften sind besonders zu beachten, wenn Wasserdampf als Fluid für Düsen genutzt werden soll.

⑧ Kostenersparnis und Lärmsenkung im Vgl. zum offenen Rohr

In Unternehmen gehört der Einsatz von Druckluft längst zum Standard. Sei es beim Abblasen von Spänen, dem Aussortieren von fehlerhaften Teilen oder einfach zum Trocknen von Produkten nach einem Waschvorgang. Häufig wird hierbei auf einfache Rohre zurückgegriffen, welche oft günstig beschafft und für den Einsatzfall individuell zurechtgebogen und ausgerichtet werden können.

Diese vermeintlich günstige Lösung entpuppt sich langfristig gesehen allerdings als sehr unwirtschaftlich. Aufgrund ihres individuellen Designs sind Luftverbrauch und Lärmpegel von Lechler Luftdüsen deutlich geringer als bei einem vergleichbaren offenen Rohr mit äquivalentem Bohrungsdurchmesser. Der Einsatz von Lechler Luftdüsen schont also nicht nur Ihren Geldbeutel, sondern auch die Gesundheit Ihrer Mitarbeiter.



Abbildung 3: Kompressibilitätsverhalten: Links Wasser / rechts Luft



Abbildung 4: Darstellung des Geschwindigkeitsverlaufes von ausströmender Luft

BESTIMMUNG DES ROHRDURCHMESSERS

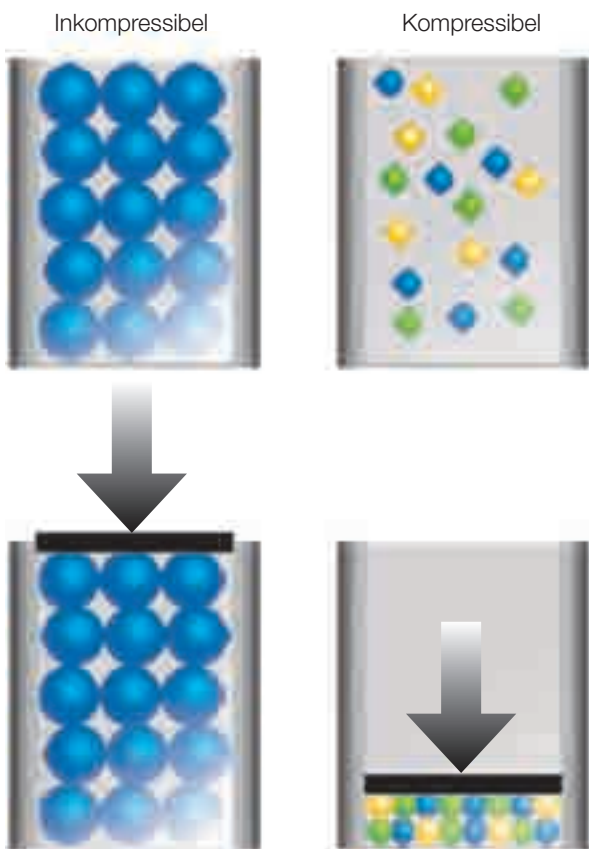

Beispiel: Sie wollen insgesamt 30 l Luft in der Minute bei einem Druck > 1 bar ausdüsen. Sie suchen also in obigem Diagramm den Schnittpunkt der entsprechenden Druckkurve und der Volumenstromgeraden. Auf den Koordinaten dieses Punktes können Sie den richtigen Rohrdurchmesser bzw. die Rohrgröße und die wirtschaftliche Geschwindigkeit ablesen.

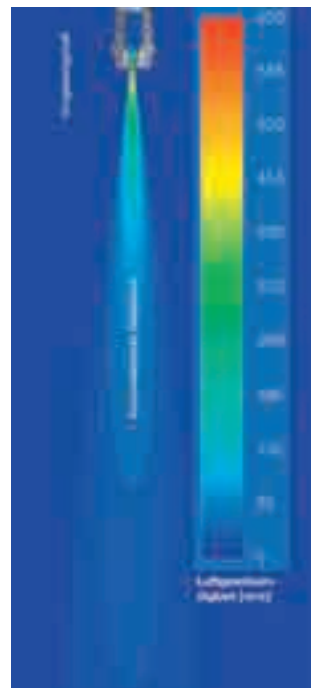
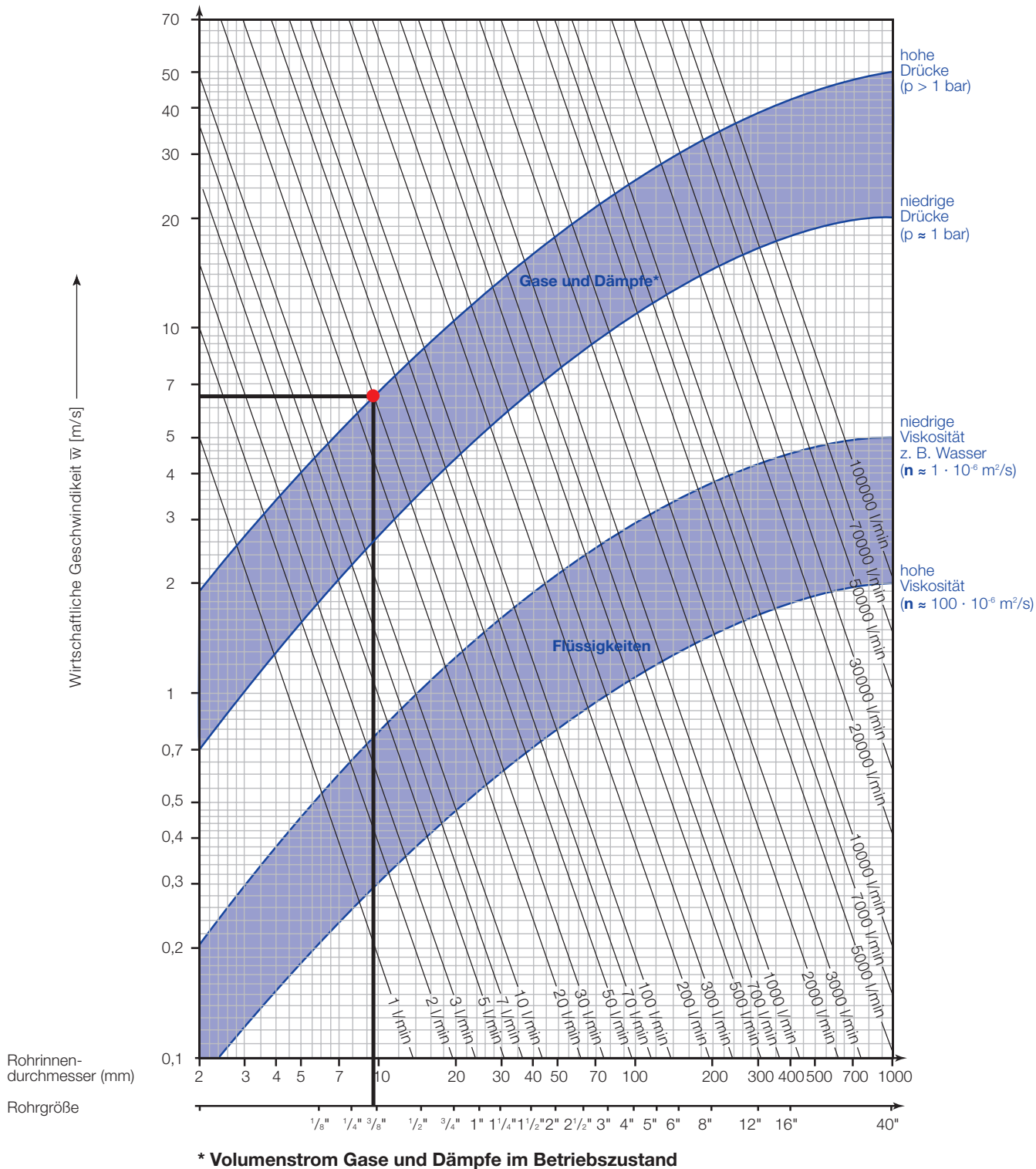

Mehrkanal-Flachstrahldüsen für Luft Whisperblast®, Kunststoffausführungen Baureihe 600.130.S2/56

**Besonders
geräuscharm!**

Baureihe 600.130.S2/56

Die Mehrkanal-Flachstrahldüsen der Baureihe 600.130 erzeugen einen flächigen, kräftigen Luftstrahl. Auch bei erhöhtem Luftdruck bleiben die Geräuschentwicklung und der Luftverbrauch niedrig. Da die Düsen komplett aus POM bzw. PP Natur bestehen, sind diese Düsen im speziellen auch für Anwendungen in der Lebensmittelindustrie oder im Galvanikbereich geeignet.



Kostensparnis

21 %



Lärmsenkung

24 %



Werkstoffe

PP Natur und POM



Blaskraft

2 N bei 2 bar



Geräuschpegel

70 db(A) bei 2 bar



Luftverbrauch

$V_{LN} = 18 \text{ m}^3/\text{h}$ bei 2 bar



Druck

$P_{\text{max}} = 6 \text{ bar}$



Max. Temperatur

PP Natur: 60 °C

POM: 50 °C

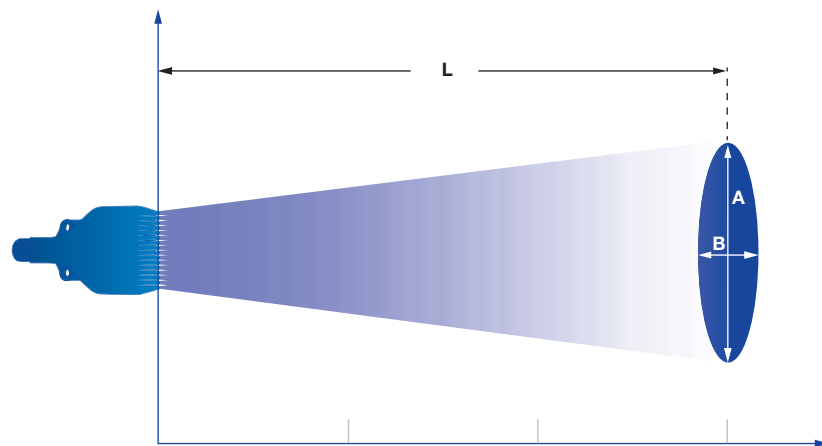

Strahlabreitung der Baureihe 600.130

Druck:	1 bar	3 bar	5 bar
Länge L [mm]:	600	900	900
Strahlbildabmessungen bei L			
A [mm]:	140	240	260
B [mm]:	130	185	220

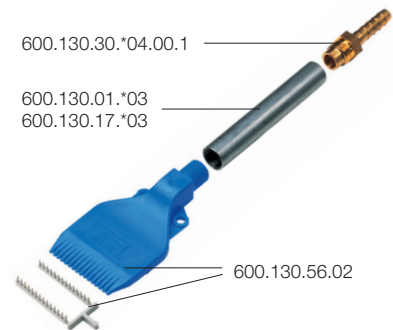
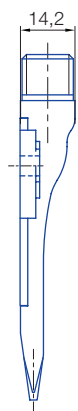
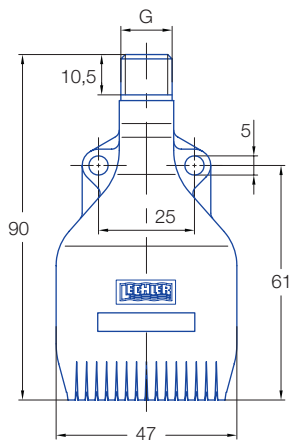

600.130.56.01 mit Zubehör
*01 = 1.0711 / 17 = AISI 316Ti / 30 = Messing

Technische Daten

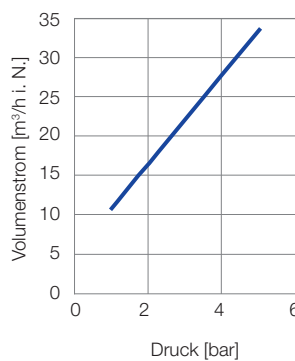
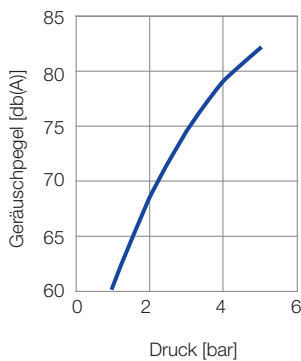
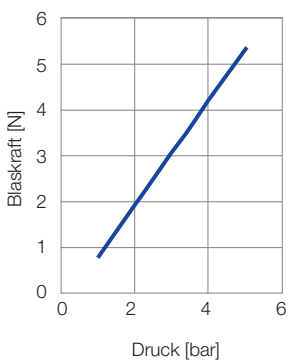

Type	Material-Nr.		Code	
	S2	56	G 1/4 A ISO 228	1/4 NPT
	PP Natur	POM		
600.130	<input type="radio"/>	<input type="radio"/>	AC	BC
600.130 mit Verschlussleiste	-	<input type="radio"/>	02	-
600.130 mit Verschlussleiste, Schlauchnippel (D=8 mm) und Stahlklemmstück	-	<input type="radio"/>	01	-

Bestell- Type + Material-Nr. + Code = Bestellnummer
Beispiel: 600.130. + 56 + AC = 600.130.56.AC

Hinweis: Die Verschlussleiste ermöglicht die individuelle Anpassung der Strahlbreite durch das Verschließen einzelner Bohrungen.



Mehrkanal-Flachstrahldüsen für Luft Whisperblast®, Kunststoffausführungen Baureihe 600.332.56

Besonders geräuscharm!

NEU

Baureihe 600.332.56

Die Mehrkanal-Flachstrahldüsen der Baureihe 600.332 erzeugen einen flächigen, kräftigen Luftstrahl. Auch bei erhöhtem Luftdruck bleiben die Geräuschentwicklung und der Luftverbrauch niedrig. Die überstehenden Lippen am Düsenausgang verhindern das Eindringen von Luft in die Haut. So erfüllen diese Düsen die Standards der OSHA durchgehend.



	Kostensparnis	26 %		Lärmsenkung	21 %
--	----------------------	-------------	--	--------------------	-------------

- Werkstoffe**
POM
- Blaskraft**
2 N bei 2 bar
- Geräuschpegel**
70 db(A) bei 2 bar
- Luftverbrauch**
 $V_{LN} = 18 \text{ m}^3/\text{h}$ bei 2 bar
- Druck**
 $P_{\text{max}} = 6 \text{ bar}$
- Max. Temperatur**
50 °C

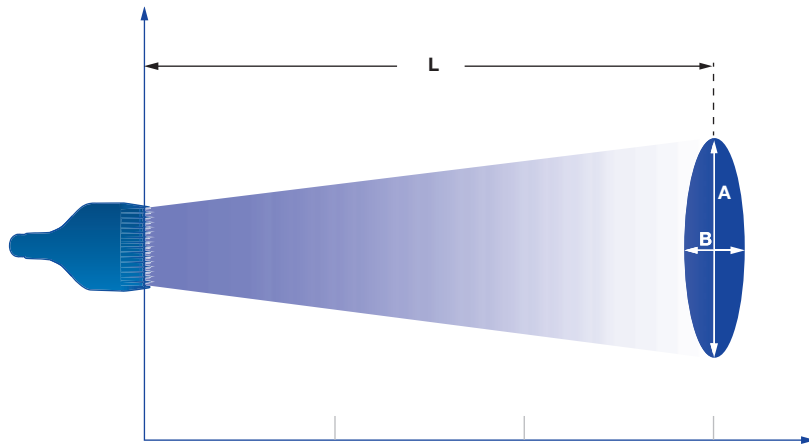

Strahlausbreitung der Baureihe 600.332

Druck:	1 bar	3 bar	5 bar
Länge L [mm]:	625	900	900
Strahlbildabmessungen bei L			
A [mm]:	125	200	230
B [mm]:	125	200	230

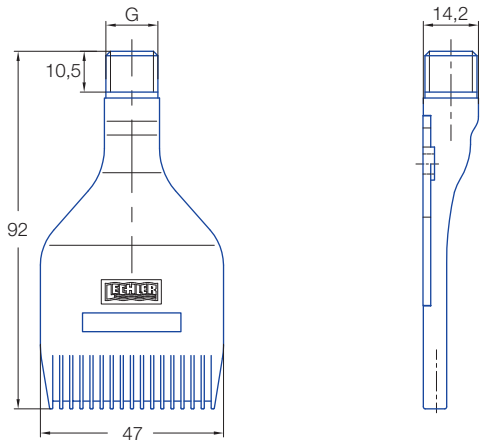

Technische Daten

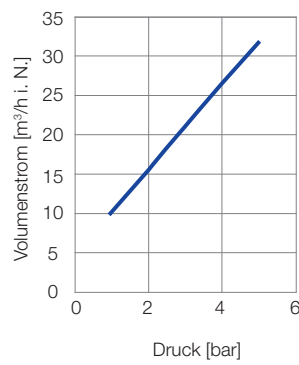
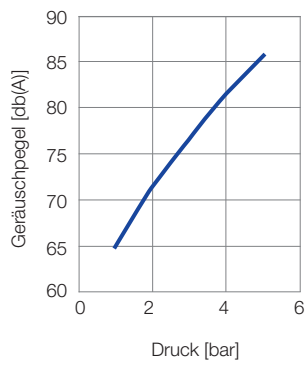
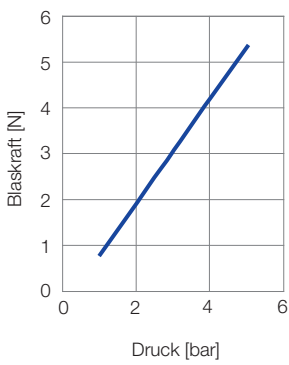

Bestellnummer			
Type	Mat.-Nr.	Code	
	56		
POM		G 1/4 A ISO 228	1/4 NPT
600.332	○	AC	BC

Bestell- Type + Material-Nr. + Code = Bestellnummer
Beispiel: 600.332. + 56 + AC = 600.332.56.AC



Mehrkanal-Flachstrahldüsen für Luft Whisperblast®, Kunststoffausführungen Baureihe 600.484.56

Besonders geräuscharm!

Baureihe 600.484.56

Die Mehrkanal-Flachstrahldüsen der Baureihe 600.484 erzeugen einen kompakten, kräftigen Luftstrahl. Durch die schmale Bauform überzeugen diese Düsen mit einem geringen Luftverbrauch und niedrigem Geräuschpegel. Da die Düsen komplett aus POM bestehen, sind diese Düsen im speziellen auch für Anwendungen in der Lebensmittelindustrie geeignet.

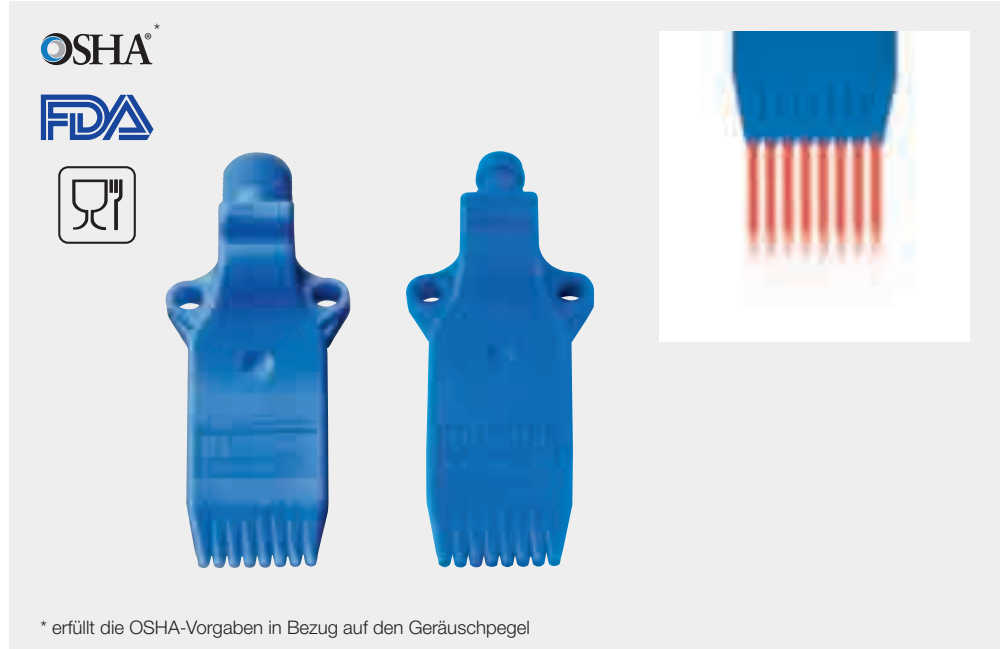

Kostensparnis

22%



Lärmsenkung

22%



Werkstoffe
POM



Blaskraft
0,8 N bei 2 bar



Geräuschpegel
65 db(A) bei 2 bar



Luftverbrauch
 $V_{LN}=7,5 \text{ m}^3/\text{h}$ bei 2 bar



Druck
 $P_{\text{max}} = 6 \text{ bar}$



Max. Temperatur
50 °C

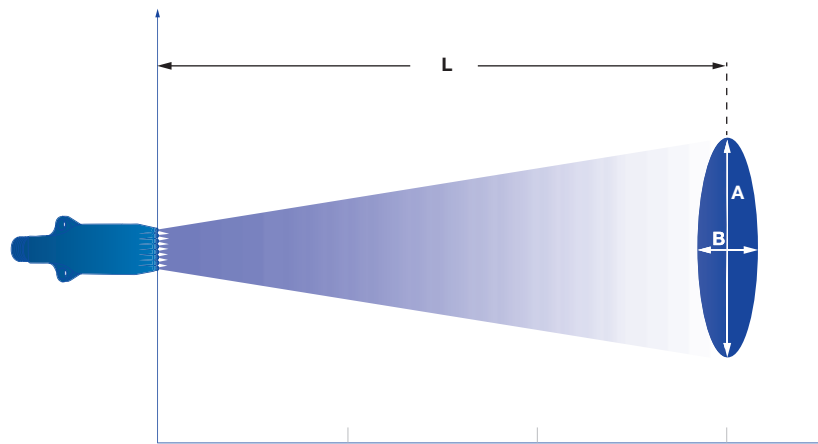

Strahlbreitung der Baureihe 600.484

Druck:	1 bar	3 bar	5 bar
Länge L [mm]:	350	600	850
Strahlbildabmessungen bei L			
A [mm]:	110	170	220
B [mm]:	80	120	170

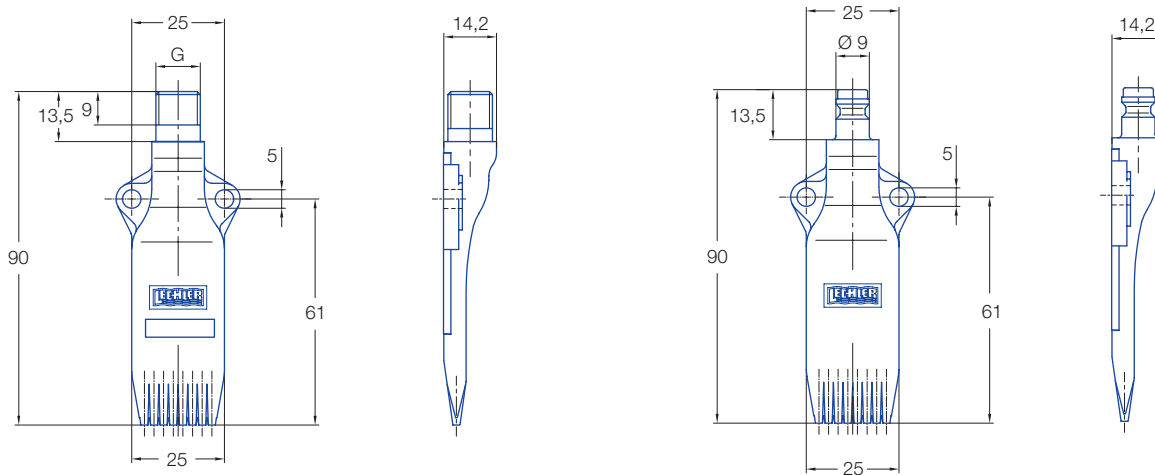

Technische Daten

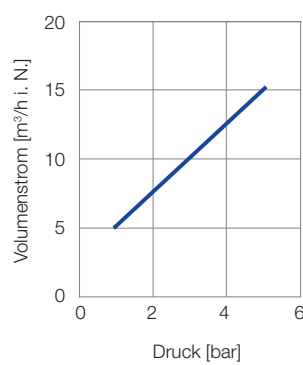
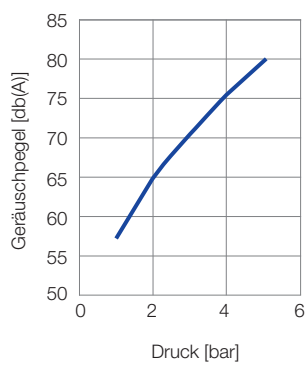
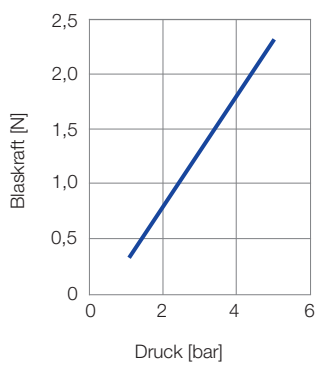

Bestellnummer					
Type	Mat-Nr.	Code			
	POM	G 1/4 A ISO 228	1/4 NPT	M12 x 1,25	Schnellverschlusskuppung NW 5
600.484	○	AC	BC	HG	00

Bestell- Type + Material-Nr. + Code = Bestellnummer
 Beispiel: 600.484. + 56 + AC = 600.484.56.AC



Mehrkanal-Flachstrahldüsen für Luft Whisperblast®, Metallausführungen Baureihe 600.130.1Y

Besonders geräuscharm!

Baureihe 600.130.1Y

Die Mehrkanal-Flachstrahldüsen der Baureihe 600.130 erzeugen einen flächigen, kräftigen Luftstrahl. Auch bei erhöhtem Luftdruck bleiben die Geräuschentwicklung und der Luftverbrauch niedrig. In der Edelstahlausführung (1.4404) können diese Düsen auch bei Anwendungen mit höchsten Beanspruchungen eingesetzt werden.



Kostensparnis



24%



Lärmsenkung



22%



Werkstoffe

Edelstahl 1.4404



Blaskraft

2 N bei 2 bar



Geräuschpegel

70 db(A) bei 2 bar



Luftverbrauch

$V_{LN} = 12 \text{ m}^3/\text{h}$ bei 2 bar



Druck

$P_{\text{max}} = 10 \text{ bar}$



Max. Temperatur

550 °C

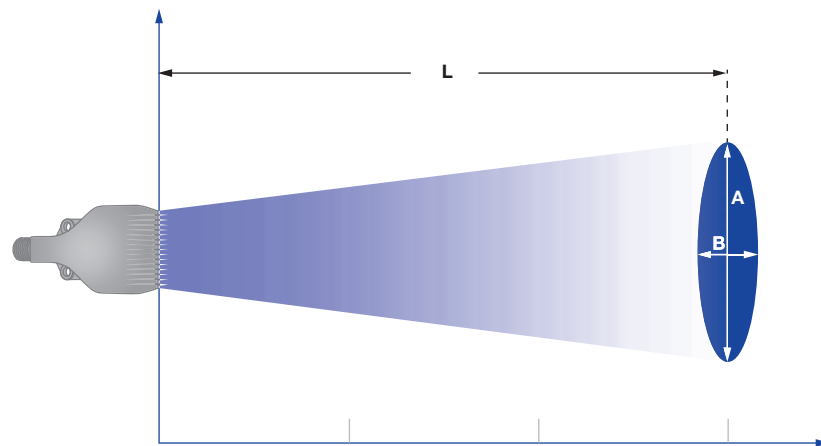

Strahlausbreitung der Baureihe 600.130

Druck:	1 bar	3 bar	5 bar
Länge L [mm]:	300	425	600
Strahlbildabmessungen bei L			
A [mm]:	100	140	170
B [mm]:	55	80	110

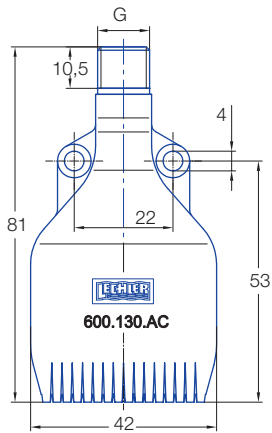

Technische Daten

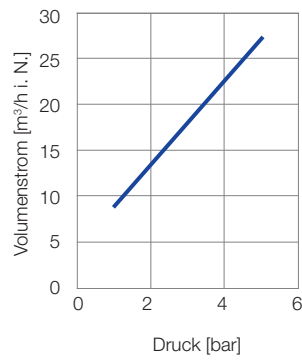
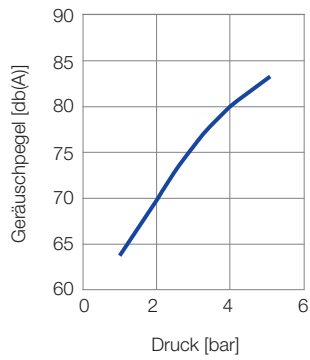
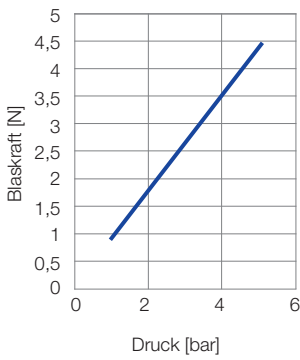

Bestellnummer			
Type	Mat.-Nr.	Code	
	1Y	Edelstahl 1.4404	G 1/4 A ISO 228
600.130	AC		

Bestell- Type + Material-Nr. + Code = Bestellnummer
Beispiel: 600.130. + 1Y + AC = 600.130.1Y.AC



Mehrkanal-Flachstrahldüsen für Luft Whisperblast®, Metallausführungen Baureihe 600.283.42

Baureihe 600.283.42

Die Mehrkanal-Flachstrahldüsen der Baureihe 600.283 sind aus Aluminium gefertigt und können deutlich höheren thermischen und mechanischen Anforderungen ausgesetzt werden als vergleichbare Luftdüsen aus Kunststoff. Zudem steigt die Blaskraft bei erhöhtem Luftdruck stärker an, weshalb sich diese Baureihe für besonders anspruchsvolle Anwendungen eignet.



Kostensparnis

19%



Lärmsenkung

18%



Werkstoffe
Aluminium



Blaskraft
2,4 N bei 2 bar



Geräuschpegel
76 db(A) bei 2 bar



Luftverbrauch
 $V_{LN}=18 \text{ m}^3/\text{h}$ bei 2 bar



Druck
 $P_{\text{max}}=10 \text{ bar}$



Max. Temperatur
200 °C

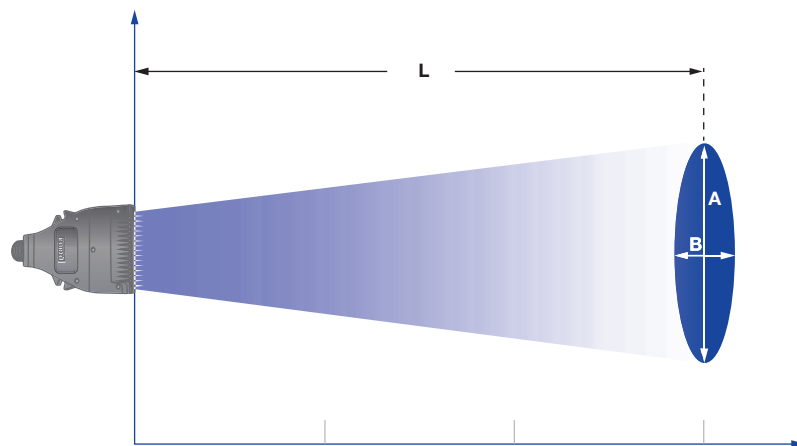

Strahlausbreitung der Baureihe 600.283

Druck:	1 bar	3 bar	5 bar
Länge L [mm]:	750	900	900
Strahlbildabmessungen bei L			
A [mm]:	170	210	240
B [mm]:	150	180	210

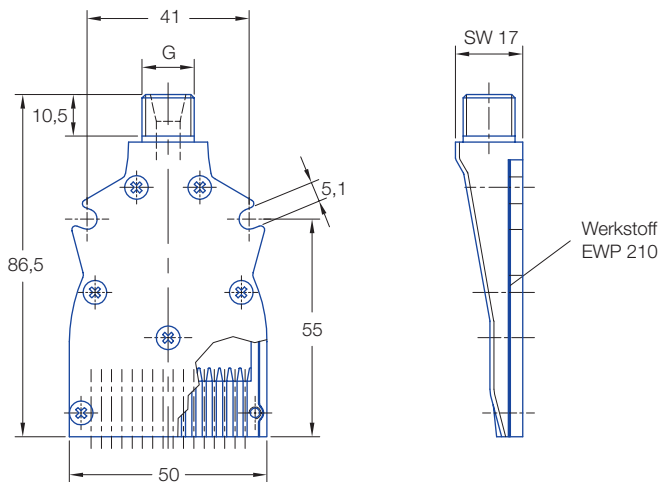

Technische Daten

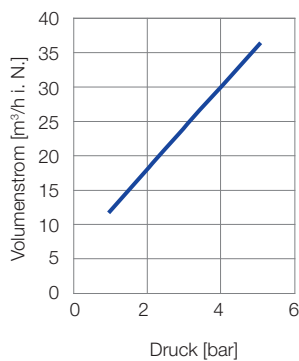
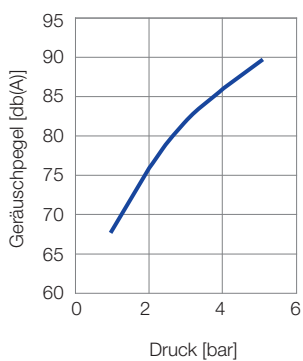
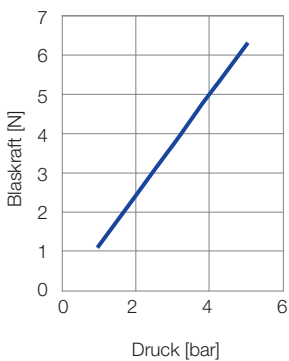

Bestellnummer			
Type	Mat.-Nr.	Code	
	42		
	Aluminium 3.2562	G 1/4 A ISO 228	1/4 NPT
600.283	○	AC	BC

Bestell- Type + Material-Nr. + Code = Bestellnummer
 Beispiel: 600.283. + 42 + AC = 600.283.42.AC



Mehrkanal-Flachstrahldüsen für Luft Whisperblast®, Metallausführungen Baureihe 600.606.42

NEU

Baureihe 600.606.42

Die Mehrkanal-Flachstrahldüsen der Baureihe 600.606 sind aus Aluminium gefertigt und können deutlich höheren thermischen und mechanischen Anforderungen ausgesetzt werden als vergleichbare Luftdüsen aus Kunststoff. Zudem steigt die Blaskraft bei erhöhtem Luftdruck stärker an, weshalb sich diese Baureihe für besonders anspruchsvolle Anwendungen eignet.



Kostensparnis

21 %



Lärmsenkung

18 %



Werkstoffe
Aluminium



Blaskraft
1,4 N bei 2 bar



Geräuschpegel
68,5 db(A) bei 2 bar



Luftverbrauch
 $V_{LN}=12 \text{ m}^3/\text{h}$ bei 2 bar



Druck
 $P_{\text{max}}=10 \text{ bar}$



Max. Temperatur
200 °C

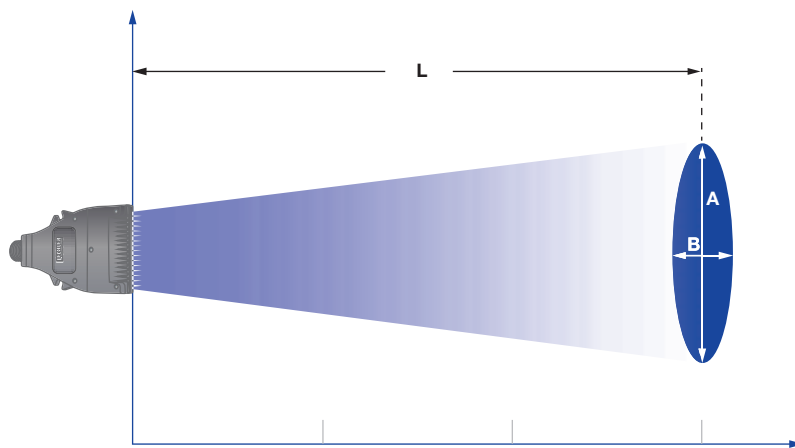

Strahlausbreitung der Baureihe 600.606

Druck:	1 bar	3 bar	5 bar
Länge L [mm]:	625	900	925
Strahlbildabmessungen bei L			
A [mm]:	145	210	210
B [mm]:	125	185	225

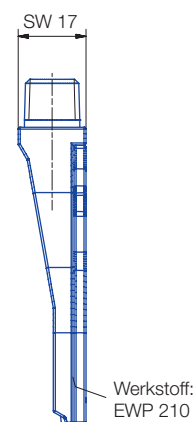
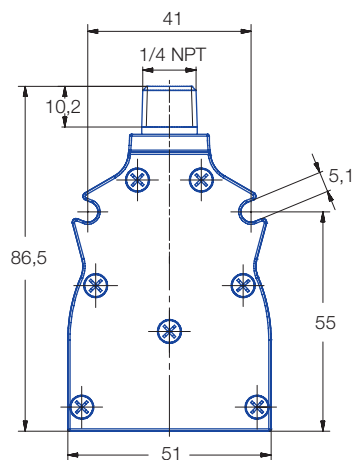
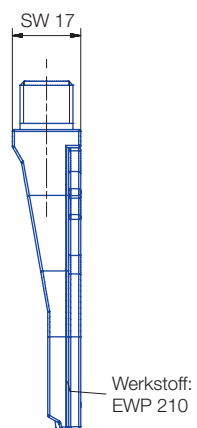
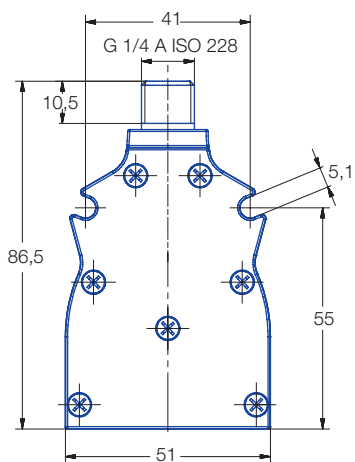

Technische Daten

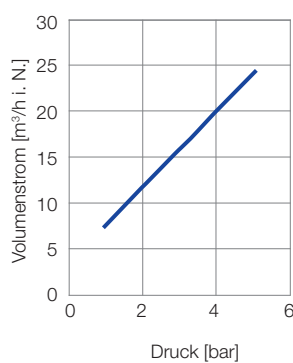
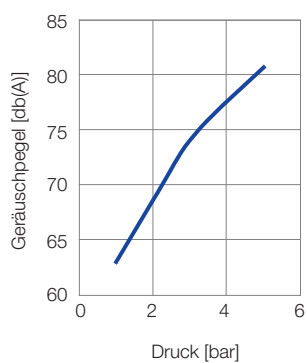
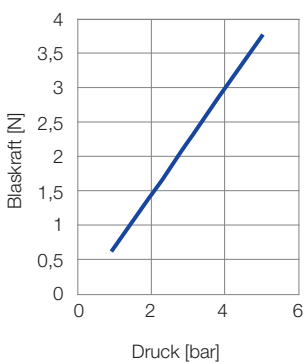

Bestellnummer			
Type	Mat.-Nr.	Code	
	42		
	Aluminium 3.2582	G 1/4 A ISO 228	1/4 NPT
600.606	○	AC	BC

Bestell- Type + Material-Nr. + Code = Bestellnummer
 Beispiel: 600.606. + 42 + AC = 600.606.42.AC



Mehrkanal-Flachstrahldüsen für Luft Whisperblast®, Metallausführungen Baureihe 600.493.1Y

**Besonders
geräuscharm!**

Baureihe 600.493.1Y

Die Mehrkanal-Flachstrahldüsen der Baureihe 600.493 erzeugen einen extrem breiten, kräftigen Luftstrahl. Da diese Düse komplett aus Edelstahl (1.4404) gefertigt wird, genügt sie selbst höchsten thermischen Ansprüchen. Die überstehenden Lippen am Düsenausgang verhindern das Eindringen von Luft in die Haut. So erfüllen diese Düsen die Standards der OSHA durchgehend.

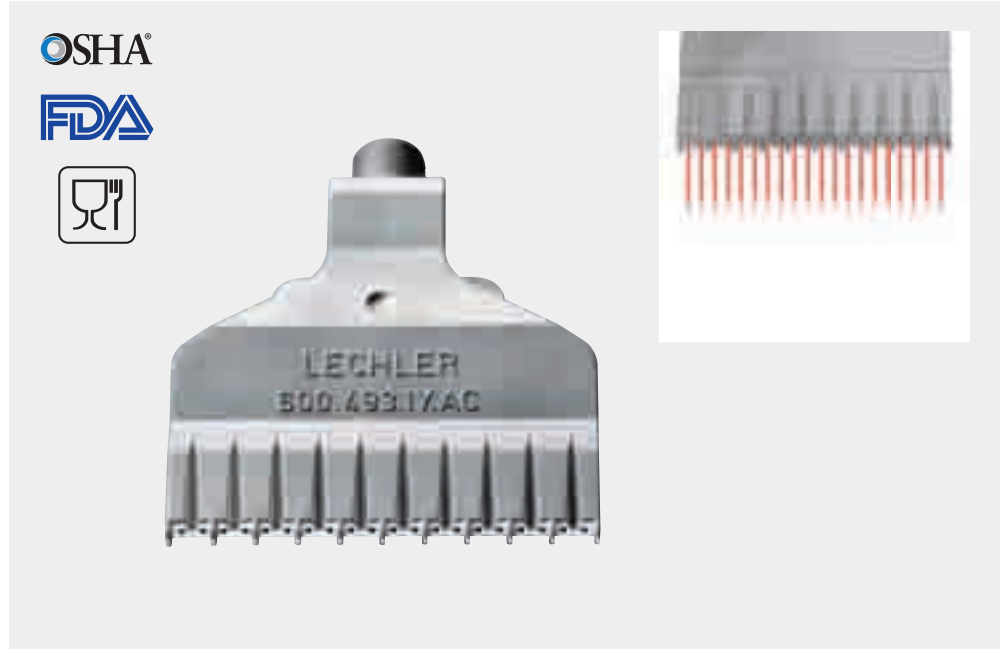

Kostensparnis

34%



Lärmsenkung

21%



Werkstoffe

Edelstahl 1.4404



Blaskraft

4,2 N bei 2 bar



Geräuschpegel

78 db(A) bei 2 bar



Luftverbrauch

$V_{LN}=30 \text{ m}^3/\text{h}$ bei 2 bar



Druck

$P_{\text{max}} = 30 \text{ bar}$



Max. Temperatur

550 °C

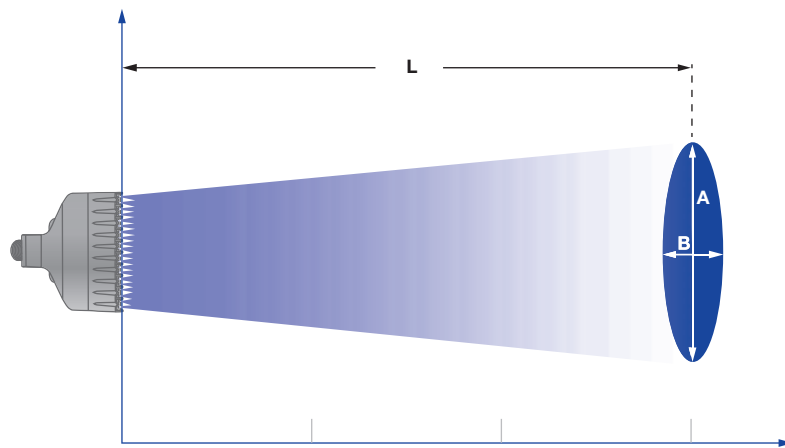

Strahlausbreitung der Baureihe 600.493

Druck:	1 bar	3 bar	5 bar
Länge L [mm]:	900	900	900
Strahlbildabmessungen bei L			
A [mm]:	210	240	270
B [mm]:	210	210	280

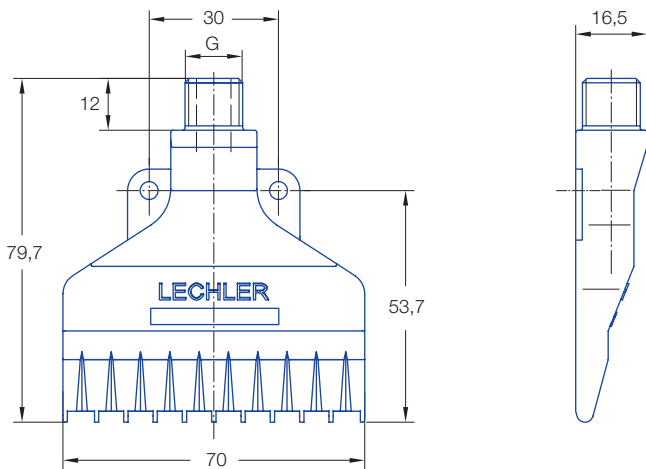

Technische Daten

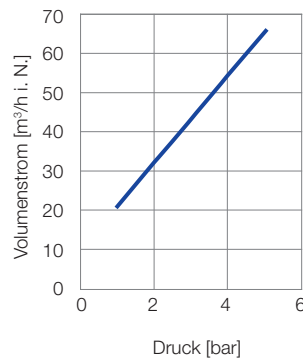
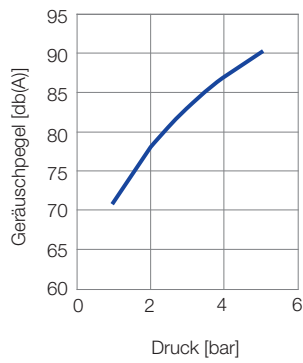
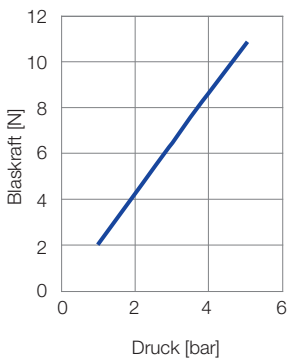

Bestellnummer			
Type	Mat.-Nr.	Code	
	1Y		
	Edelstahl 1.4404	G 1/4 A ISO 228	1/4 NPT
600.493	○	AC	BC

Bestell- Type + Material-Nr. + Code = Bestellnummer
 Beispiel: 600.493. + 1Y + AC = 600.493.1Y.AC



Mehrkanal-Flachstrahldüsen für Luft Whisperblast®, Metallausführungen Baureihe 600.562.1Y

Baureihe 600.562.1Y

Die Mehrkanal-Flachstrahldüsen der Baureihe 600.562 eignen sich ideal für den Einsatz bei Anwendungen mit beengten Einbauverhältnissen. Zudem zeigen sich die Düsen aufgrund ihres Materials (1.4404) widerstandsfähig gegenüber erhöhten Drücken und Temperaturen. Die überstehenden Lippen am Düsenausgang verhindern das Eindringen von Luft in die Haut. So erfüllen diese Düsen die Standards der OSHA durchgehend.



OSHA®

FDA



Kostensparnis

8%



Lärmsenkung

14%



Werkstoffe

Edelstahl 1.4404



Blaskraft

1,2 N bei 2 bar



Geräuschpegel

71 db(A) bei 2 bar



Luftverbrauch

$V_{LN}=9 \text{ m}^3/\text{h}$ bei 2 bar



Druck

$P_{\text{max}} = 30 \text{ bar}$



Max. Temperatur

180 °C

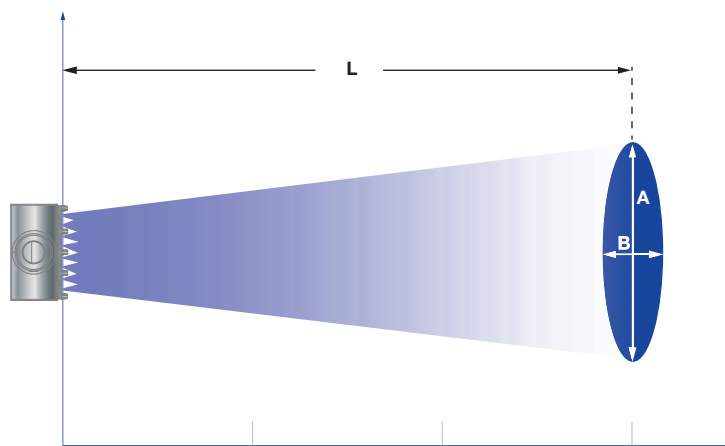

Strahlausbreitung der Baureihe 600.562

Druck:	1 bar	3 bar	5 bar
Länge L [mm]:	510	850	900
Strahlbildabmessungen bei L			
A [mm]:	114	200	230
B [mm]:	100	155	190

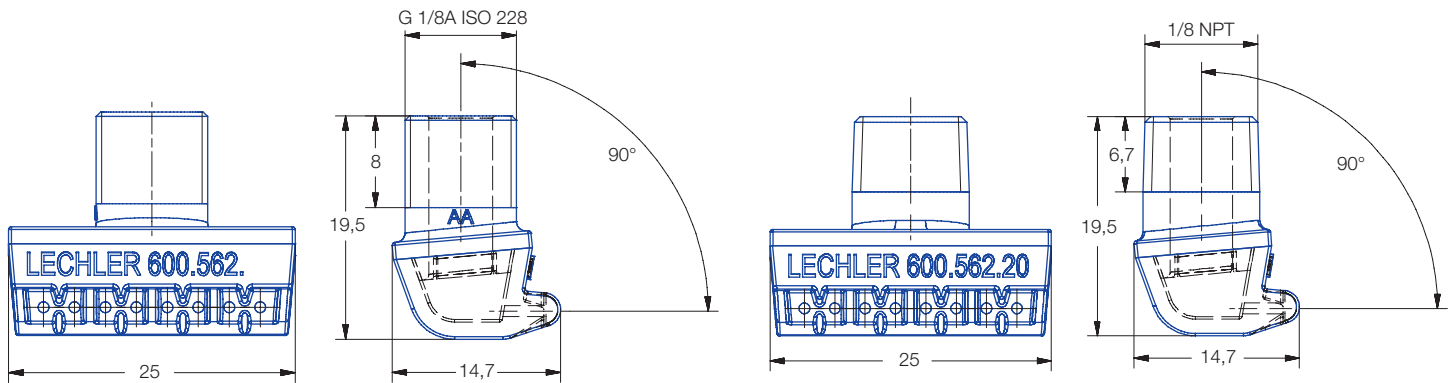

Technische Daten

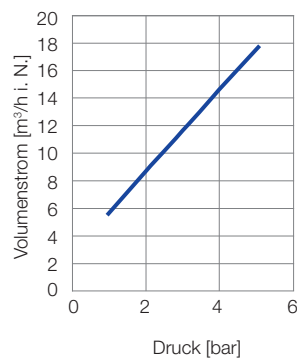
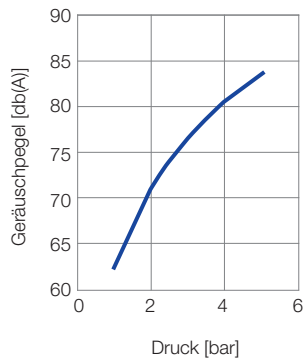
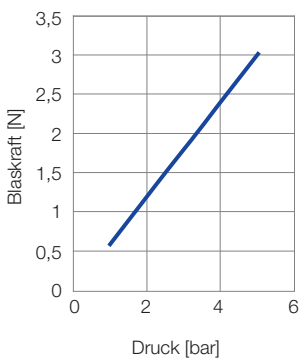

Bestellnummer			
Type	Mat.-Nr	Code	
	1Y Edelstahl 1.4404	G 1/8 A ISO 228	NPT 1/8
600.562.*	○	10	–
600.562.	○	–	20

*Auch mit Abnickwinkel 100° erhältlich

Bestell-	Type	+ Material-Nr.	+ Code	= Bestellnummer
Beispiel:	600.562.	+ 1Y	+ 10	= 600.562.1Y.10



Mini-Mehrkanal-Flachstrahldüse für Luft Baureihe 600.382.35

Baureihe 600.382.35

Die Mini-Mehrkanal-Flachstrahldüse der Baureihe 600.382 erzeugt einen schmalen, kräftigen Luftstrahl. Aufgrund des verkleinerten Mundstücks ist ein sehr präzises und sparsames Arbeiten möglich.



Kostensparnis

15%



Lärmsenkung

12%



Werkstoffe

Messing vernickelt,
PVC



Blaskraft

2,3 N bei 2 bar



Geräuschpegel

77,5 db(A) bei 2 bar



Luftverbrauch

$V_{LN}=15 \text{ m}^3/\text{h}$ bei 2 bar



Druck

$P_{\text{max}}=10 \text{ bar}$



Max. Temperatur

50 °C

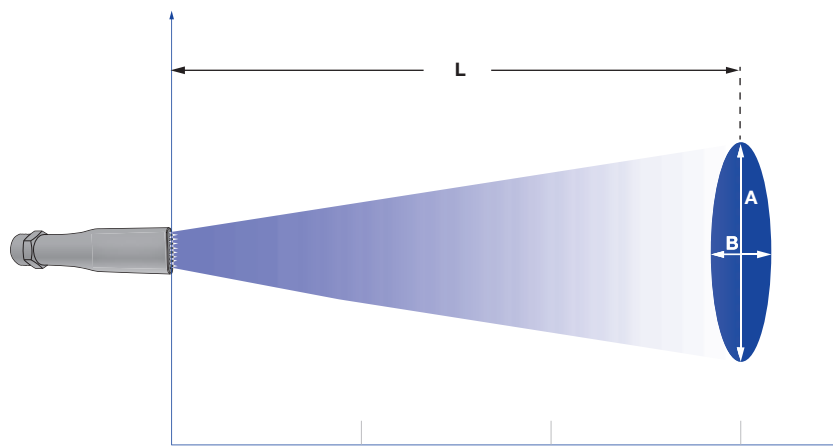

Strahlbreitung der Baureihe 600.382.35.AE

Druck:	1 bar	3 bar	5 bar
Länge L [mm]:	475	825	900
Strahlbildabmessungen bei L			
A [mm]:	110	170	200
B [mm]:	85	140	180

G 3/8A ISO 228

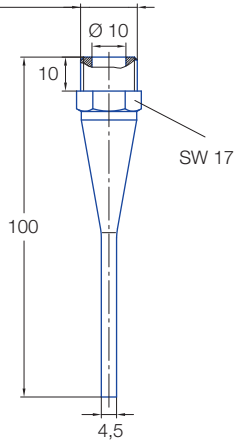

Technische Daten

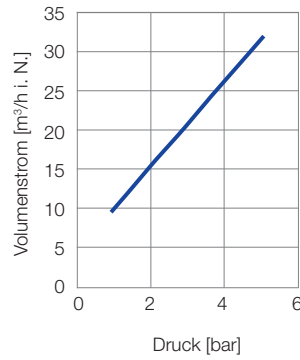
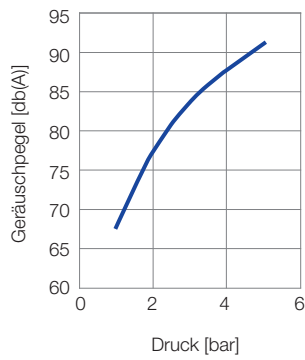
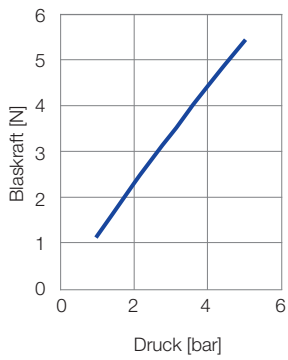

Bestell-Nr.		
Type	Mat.-Nr.	Code
	35	
	Messing vernickelt / PVC	G 3/8A ISO 228
600.382.35.AE	○	AE

Bestell- Beispiel:	Type	+ Material-Nr.	+ Code	= Bestellnummer
	600.382.	+ 35	+ AE	= 600.382.35.AE



Intensiv-Mehrkanal-Flachstrahldüse für Luft Baureihe 600.383.35

Baureihe 600.383.35

Die Intensiv-Mehrkanal-Flachstrahldüse der Baureihe 600.383 erzeugt einen konzentrierten, kräftigen Luftstrahl. Aufgrund des abgeflachten Designs bleibt die Strahltiefe bei dieser Düse auch bei wechselnden Drücken stets konstant. Dies ermöglicht ein präzises Arbeiten auch bei sich ändernden Bedingungen.



Kostensparnis

8%



Lärmsenkung

10%



Werkstoffe

Messing vernickelt,
PVC



Blaskraft

4,3 N bei 2 bar



Geräuschpegel

86 db(A) bei 2 bar



Luftverbrauch

$V_{LN}=31 \text{ m}^3/\text{h}$ bei 2 bar



Druck

$P_{\text{max}}=10 \text{ bar}$



Max. Temperatur

50 °C

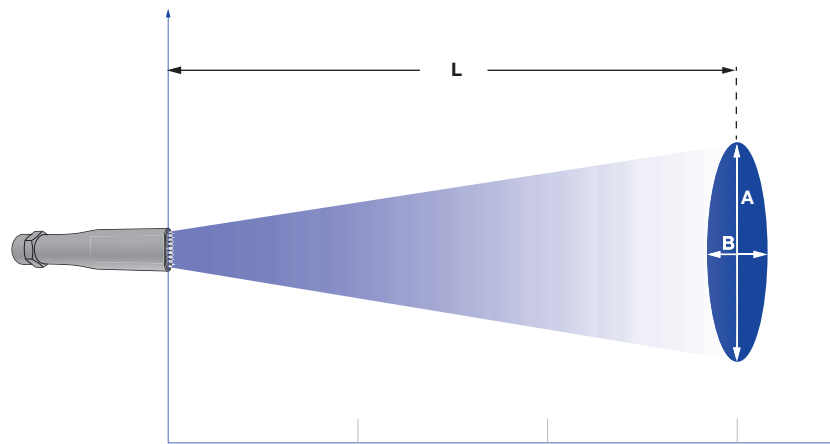

Strahlausbreitung der Baureihe 600.383.35.AE

Druck:	1 bar	3 bar	5 bar
Länge L [mm]:	900	900	900
Strahlbildabmessungen bei L			
A [mm]:	200	425	510
B [mm]:	230	230	230

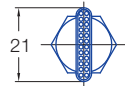
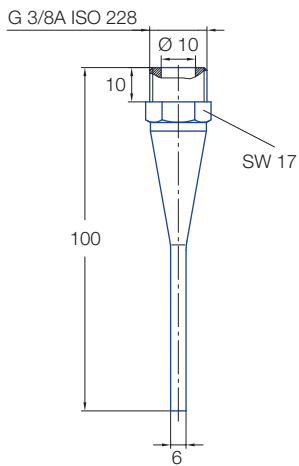

Technische Daten

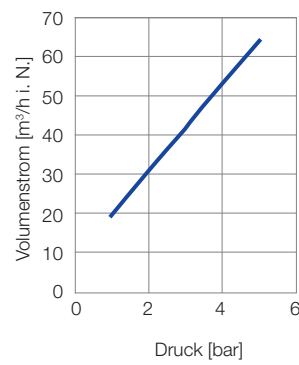
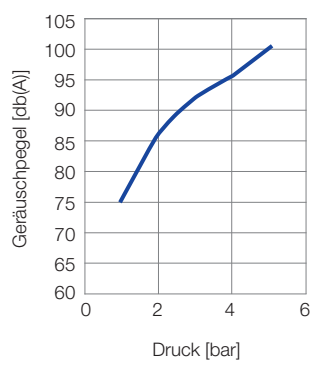
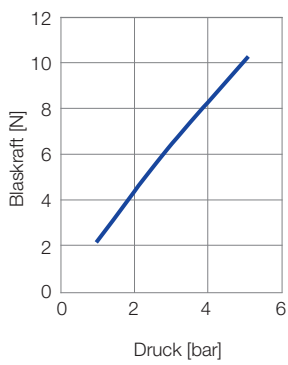

Bestell-Nr.		
Type	Mat.-Nr.	Code
	35	
	Messing vernickelt / PVC	
		G 3/8A ISO 228
600.383.	○	AE

Bestell- Beispiel:	Type	+ Material-Nr.	+ Code	= Bestellnummer
	600.383.	+ 35	+ AE	= 600.383.35.AE



Kompakt-Mehrkanal-Flachstrahldüse für Luft Baureihe 600.386.01

Baureihe 600.386.01

Die Kompakt-Mehrkanal-Flachstrahldüse der Baureihe 600.386 erzeugt einen konzentrierten, kräftigen Luftstrahl. Die kompakte Bauform dieser Baureihe ist besonders für den Einsatz an schwer zugängliche Stellen geeignet. Dies ermöglicht ein präzises Arbeiten auch bei beengten Platzverhältnissen.



Kostensparnis

45 %



Lärmsenkung

15 %



Werkstoffe

Stahl, PVC



Blaskraft

3,7 N bei 2 bar



Geräuschpegel

83,5 db(A) bei 2 bar



Luftverbrauch

$V_{LN}=27 \text{ m}^3/\text{h}$ bei 2 bar



Druck

$P_{\text{max}}=10 \text{ bar}$



Max. Temperatur

50 °C

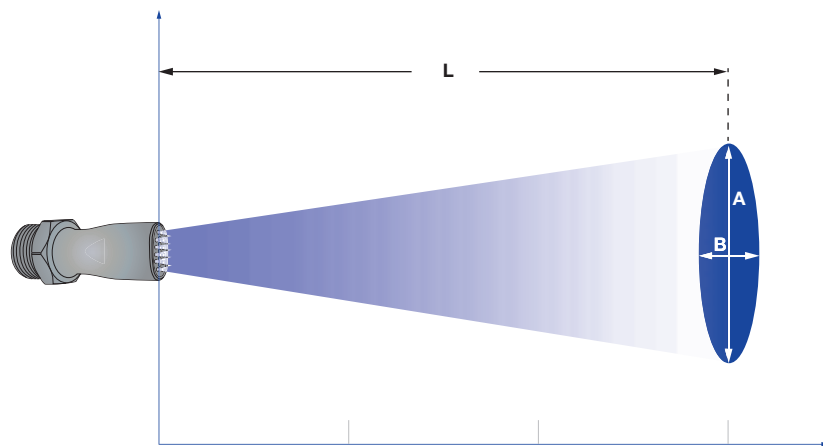

Strahlausbreitung der Baureihe 600.386.01.AE

Druck:	1 bar	3 bar	5 bar
Länge L [mm]:	825	900	900
Strahlbildabmessungen bei L			
A [mm]:	160	300	460
B [mm]:	215	215	215

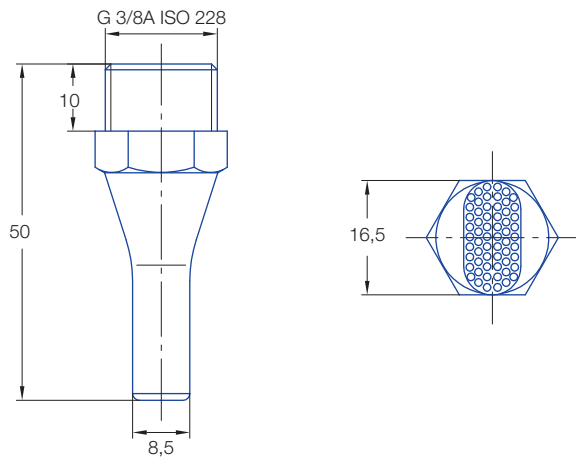

Technische Daten

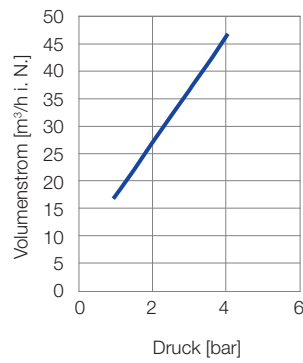
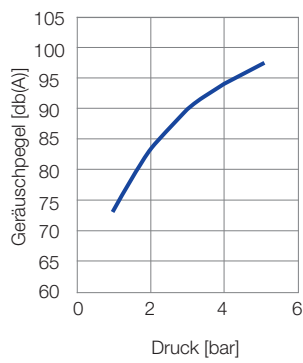
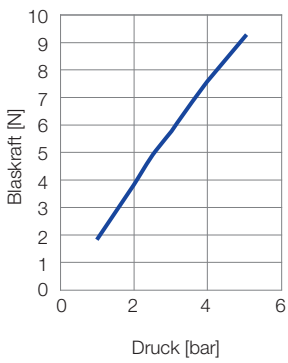

Bestell-Nr.		
Type	Mat.-Nr.	Code
	01	
	Stahl / PVC	G 3/8A ISO 228
600.386.	<input type="radio"/>	AE

Bestell- Type + Material-Nr. + Code = Bestellnummer
Beispiel: 600.386. + 01 + AE = 600.386.01.AE



Maxi-Mehrkanal-Flachstrahldüse für Luft Baureihe 600.385.35

Baureihe 600.385.35

Die Maxi-Mehrkanal-Flachstrahldüse der Baureihe 600.385 erzeugt einen flächigen, sehr kräftigen Luftstrahl. Aufgrund des großen Düsenquerschnitts bündelt diese Düse große Luftmengen zu einem konzentrierten Strahl, welcher auch auf große Distanzen noch seine Kraft entfaltet. Der Geräuschpegel bleibt trotzdem niedrig.



* erfüllt die OSHA-Vorgaben in Bezug auf den Geräuschpegel



Kostensparnis

28 %



Lärmsenkung

15 %



Werkstoffe

Messing vernickelt,
PVC



Blaskraft

11,5 N bei 2 bar



Geräuschpegel

91,5 db(A) bei 2 bar



Luftverbrauch

$V_{LN}=100 \text{ m}^3/\text{h}$ bei 2 bar



Druck

$P_{\text{max}}=10 \text{ bar}$



Max. Temperatur

50 °C

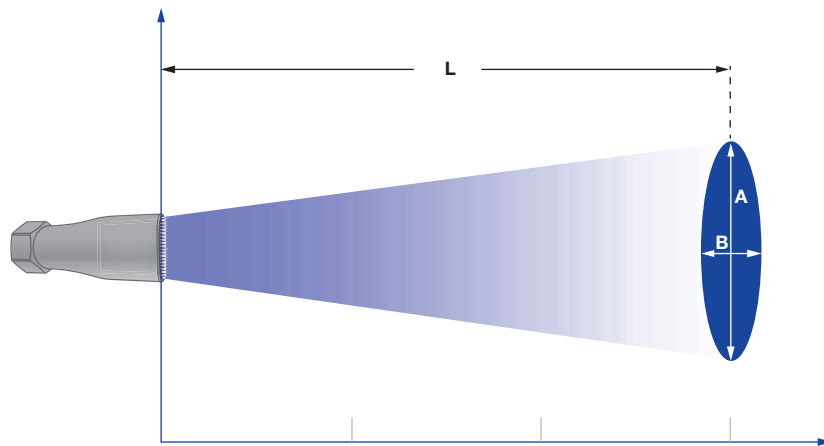

Strahlausbreitung der Baureihe 600.385.35.AL

Druck:	1 bar	3 bar	5 bar
Länge L [mm]:	775	775	775
Strahlbildabmessungen bei L			
A [mm]:	205	255	270
B [mm]:	200	245	270

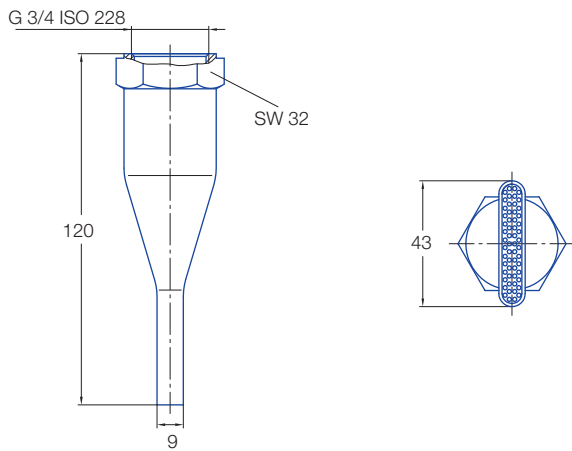

Technische Daten

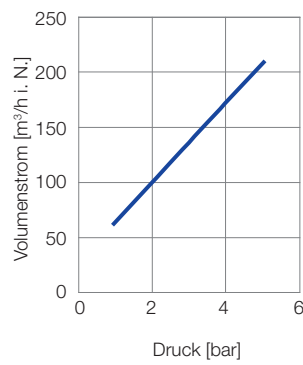
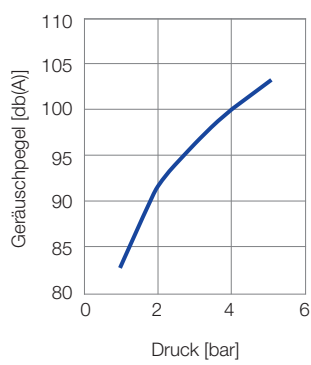
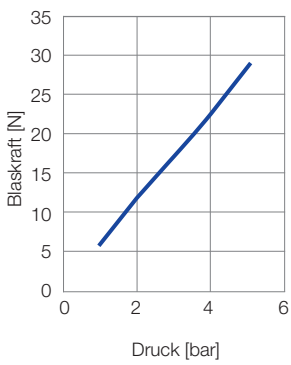

Bestell-Nr.		
Type	Mat.-Nr.	Code
	35	
	Messing vernickelt/ PVC	G 3/4 ISO 228
600.385.	○	AL

Bestell- Type + Material-Nr. + Code = Bestellnummer
Beispiel: 600.385. + 35 + AL = 600.385.35.AL



Flachstrahl-Schlitzdüsen für Luft bzw. Sattedampf Baureihe 679

Baureihe 679

Die Flachstrahl-Schlitzdüsen der Baureihe 679 zeichnen sich durch ihren breiten, kräftigen Luftstrahl aus. Aufgrund der speziellen Geometrie dieser Düse, breitet sich dieser mit einem Winkel von ca. 70° – 90° aus. Die Befestigung mit Hilfe einer Überwurfmutter vereinfacht die Montage und Ausrichtung der Düsen.



Werkstoffe
Edelstahl 1.4571,
Messing



Geräuschpegel
67-92 db(A) bei 2 bar



Luftverbrauch
siehe Tabelle



Druck
 $P_{max} = 10$ bar

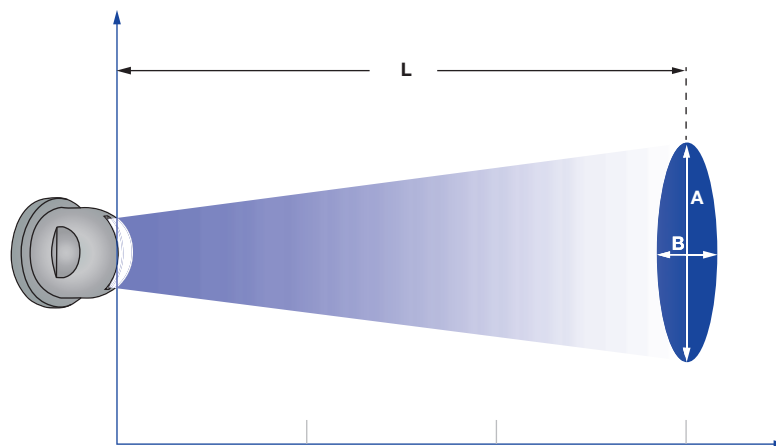

Strahlausbreitung der Baureihe 679

Druck:		1 bar	3 bar	5 bar
679.037	Länge L [mm]:	50	100	150
	A [mm]:	110	260	380
	B [mm]:	25	35	45
679.117	Länge L [mm]:	50	125	150
	A [mm]:	100	250	310
	B [mm]:	25	30	35
679.255	Länge L [mm]:	375	500	500
	A [mm]:	90	190	280
	B [mm]:	90	90	90

Druck:		1 bar	3 bar	5 bar
679.415	Länge L [mm]:	675	900	900
	A [mm]:	160	300	460
	B [mm]:	215	215	215
679.495	Länge L [mm]:	900	900	900
	A [mm]:	200	425	510
	B [mm]:	230	230	230

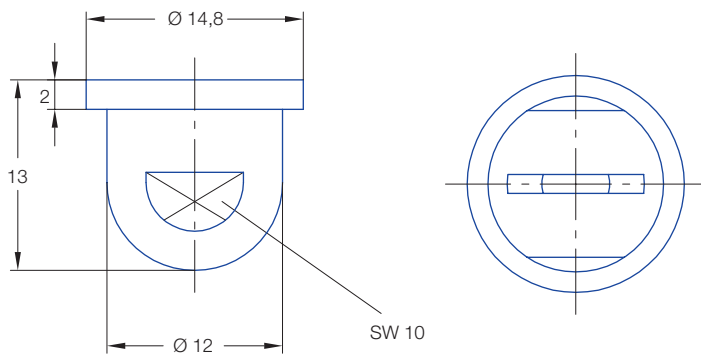

Strahl- winkel 	Bestell-Nr.			A Ø [mm]	\dot{V}_n Luft [m³/h]				\dot{M} Sattedampf [kg/h]			
	Type	Mat.-Nr.			p [bar]				p [bar]			
		17	30									
		1.4571	Ms		0,5	2,0	5,0	10,0	0,5	2,0	5,0	10,0
ca. 70°-90°	679.037	-	○	1,2	1,50	3,00	6,00	11,00	1,20	2,30	4,60	8,30
	679.085	○	○	1,3	2,00	4,00	8,00	14,70	1,60	3,10	6,10	11,10
	679.117	○	○	1,5	2,10	4,20	8,40	15,40	1,70	3,30	6,50	11,70
	679.165	○	○	1,8	2,60	5,10	10,30	18,80	2,00	4,10	8,00	14,30
	679.255	○	○	2,1	3,60	7,30	14,50	26,60	2,80	5,70	11,20	20,20
	679.365	○	○	2,8	6,30	12,70	25,40	46,50	5,00	10,00	19,60	35,30
	679.415	○	○	3,6	10,20	20,30	40,70	74,60	8,00	16,00	31,40	56,70
	679.495	○	○	4,3	15,60	31,10	62,20	114,00	12,40	24,80	48,50	87,60

A = Äquivalenter Bohrungs-Ø

Bestell-	Type	+	Material-Nr.	=	Bestellnummer
Beispiel:	679.037.	+	30	=	679.037.30.00



Flachstrahl-Zugendüsen für Luft bzw. Sattedampf Baureihe 686

Baureihe 686

Die Flachstrahl-Zugendüsen der Baureihe 686 eignen sich besonders für kurze Blasabstände. Durch die kompakte Bauform lassen sich auch bei kleinen Zwischenräumen große Strahlbreiten erzielen. Die Ausführungen aus Messing und Edelstahl (1.4305) lassen zudem den Einsatz in hohen Umgebungstemperaturen zu.



Werkstoffe
Edelstahl 1.4305,
Messing



Geräuschpegel
73-84 db(A) bei 2 bar



Luftverbrauch
siehe Tabelle



Druck
 $P_{max} = 30 \text{ bar}$



Max. Temperatur
550 °C (Edelstahl)
240 °C (Messing)

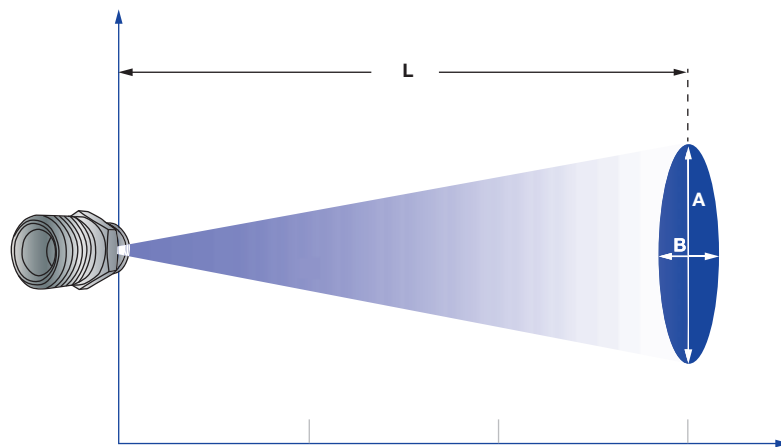

Strahlausbreitung der Baureihe 686

Druck:		1 bar	3 bar	5 bar
686.408	Länge L [mm]:	40	80	125
	A [mm]:	35	50	60
	B [mm]:	15	40	50
686.528	Länge L [mm]:	60	100	150
	A [mm]:	75	140	210
	B [mm]:	20	40	50
686.608	Länge L [mm]:	90	175	250
	A [mm]:	145	230	350
	B [mm]:	25	45	55

Druck:		1 bar	3 bar	5 bar
686.688	Länge L [mm]:	150	400	525
	A [mm]:	230	560	740
	B [mm]:	40	80	100
686.728	Länge L [mm]:	180	230	375
	A [mm]:	170	360	530
	B [mm]:	50	50	70

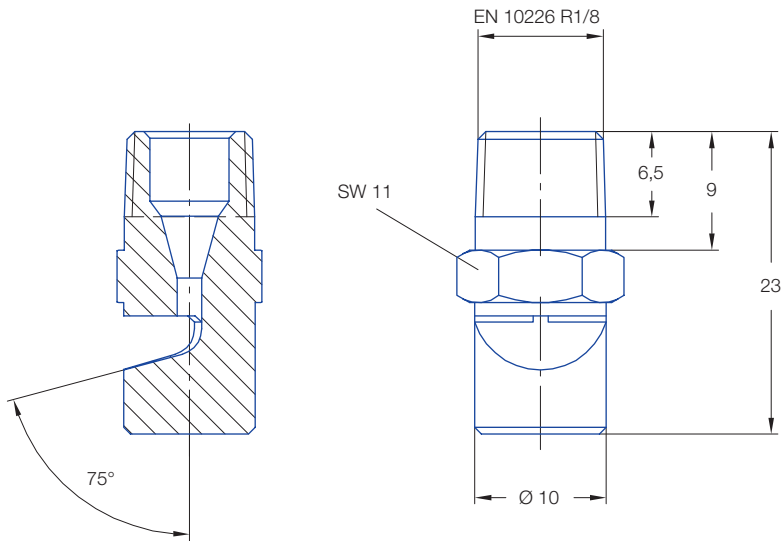

Strahl- winkel	Bestell-Nr.				B Ø [mm]	η	\dot{V}_n Luft [m³/h]				M Sattdampf [kg/h]			
	Type	Mat.-Nr.		Code			p [bar]				p [bar]			
		16	30				1,0	2,0	5,0	10,0	1,0	2,0	5,0	10,0
ca. 70°	686.408	○	○	CA	1,0	75°	1,07	1,60	3,20	5,86	0,88	1,31	2,57	4,64
	686.488	○	○	CA	1,3	75°	1,76	2,64	5,29	9,69	1,46	2,17	4,25	7,67
	686.528	○	○	CA	1,5	75°	2,20	3,31	6,61	12,13	1,83	2,71	5,31	9,59
	686.568	○	○	CA	1,7	75°	2,73	4,09	8,19	15,01	2,27	3,36	6,57	11,87
	686.608	○	○	CA	1,9	75°	3,35	5,02	10,04	18,40	2,78	4,11	8,06	14,55
	686.688	○	○	CA	2,4	75°	5,45	8,18	16,36	30,00	4,53	6,71	13,14	23,72
	686.728	○	○	CA	2,7	75°	6,88	10,33	20,65	37,86	5,71	8,46	16,58	29,94
	686.808	○	○	CA	3,4	75°	10,89	16,33	32,66	59,87	9,04	13,28	26,22	47,35

B = Bohrungs-Ø

Bestell- Type + Material-Nr. + Code = Bestellnummer
 Beispiel: 686.408 + 16 + CA = 686.408.16.CA



Mehrkanal-Rundstrahldüsen für Luft Baureihe 600.326.5K

Baureihe 600.326.5K

Die Mehrkanal-Rundstrahldüsen der Baureihe 600.326 erzeugen einen kräftigen, kreisförmigen Luftstrahl. Auch bei erhöhtem Luftdruck bleiben die Geräuschentwicklung und der Luftverbrauch niedrig. Die spezielle Geometrie am Düsenausgang verhindert das Eindringen von Luft in die Haut. So erfüllen diese Düsen die Standards der OSHA durchgehend.



Kostensparnis

9 %



Lärmsenkung

17 %



Werkstoffe

ABS



Blaskraft

2,2 N bei 2 bar



Geräuschpegel

74 db(A) bei 2 bar



Luftverbrauch

$V_{LN}=13 \text{ m}^3/\text{h}$ bei 2 bar



Druck

$P_{\text{max}} = 6 \text{ bar}$



Max. Temperatur

50 °C

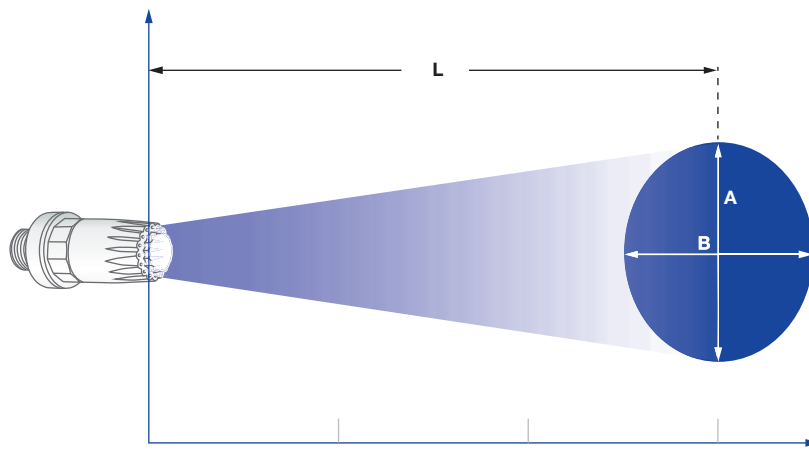

Strahlausbreitung der Baureihe 600.326.5K

Druck:	1 bar	3 bar	5 bar
Länge L [mm]:	700	900	900
Strahlbildabmessungen bei L			
A [mm]:	160	220	260
B [mm]:	160	220	260

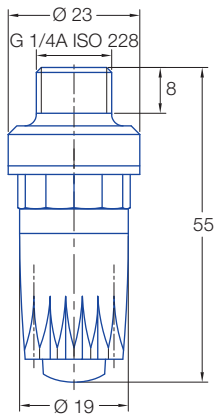

Code AC

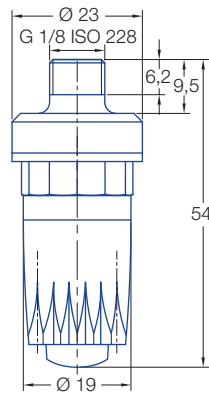

Code AA

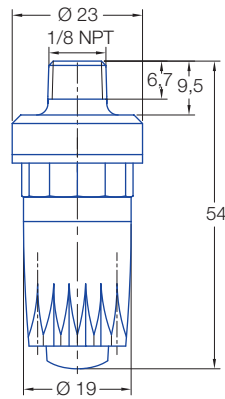

Code BA

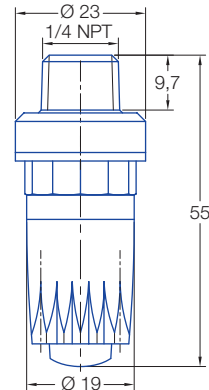

Code BC

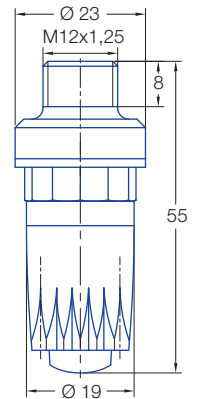

Code HG

Technische Daten

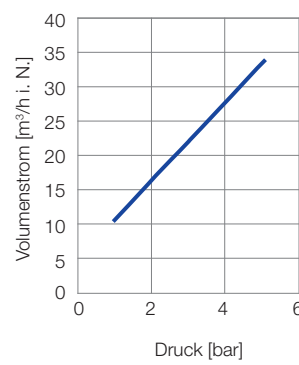
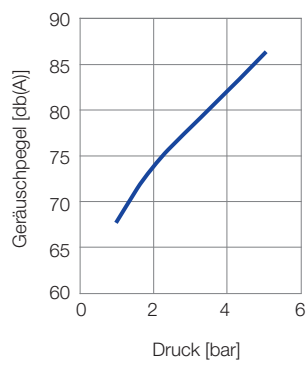
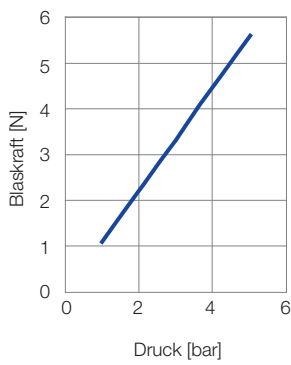

Bestell-Nr.		Anschlussgewinde G
Type	Code	
600.326.5K (Material: ABS)	AC	G 1/4" ISO 228
	AA	G 1/8" ISO 228
	BA	1/8 NPT
	BC	1/4 NPT
	HG	M12 x 1,25

Bestell-	Type	+	Code	=	Bestellnummer
Beispiel:	600.326.5K	+	AC	=	600.326.5K.AC



Mehrkanal-Rundstrahldüsen für Luft Baureihe 600.326.3W

Baureihe 600.326.3W

Die Mehrkanal-Rundstrahldüsen der Baureihe 600.326 erzeugen einen kräftigen, kreisförmigen Luftstrahl. Auch bei erhöhtem Luftdruck bleiben die Geräuschentwicklung und der Luftverbrauch niedrig. Die Zinkausführung erlaubt den Einsatz bei erhöhtem Druck und Temperatur. Die spezielle Geometrie am Düsenausgang verhindert das Eindringen von Luft in die Haut. So erfüllen diese Düsen die Standards der OSHA durchgehend.



Kostensparnis

8 %



Lärmsenkung

17 %



Werkstoffe

Zink



Blaskraft

2,1 N bei 2 bar



Geräuschpegel

79 db(A) bei 2 bar



Luftverbrauch

$V_{LN}=15 \text{ m}^3/\text{h}$ bei 2 bar



Druck

$P_{\text{max}}=10 \text{ bar}$



Max. Temperatur

90 °C

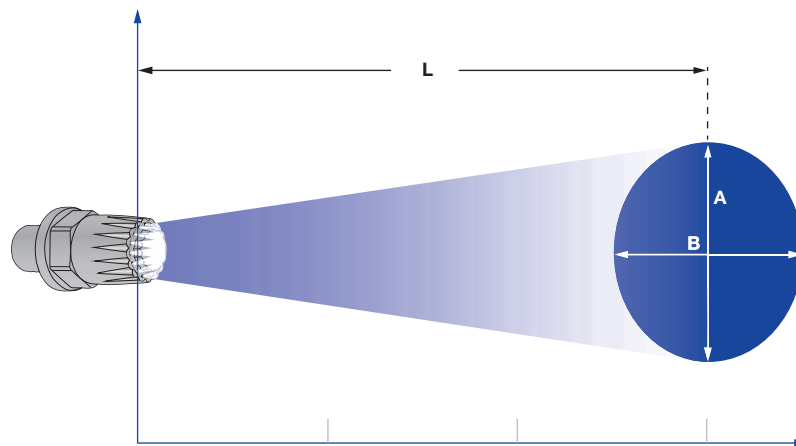

Strahlbreitung der Baureihe 600.326.3W

Druck:	1 bar	3 bar	5 bar
Länge L [mm]:	700	900	900
Strahlbildabmessungen bei L			
A [mm]:	160	220	260
B [mm]:	160	220	260

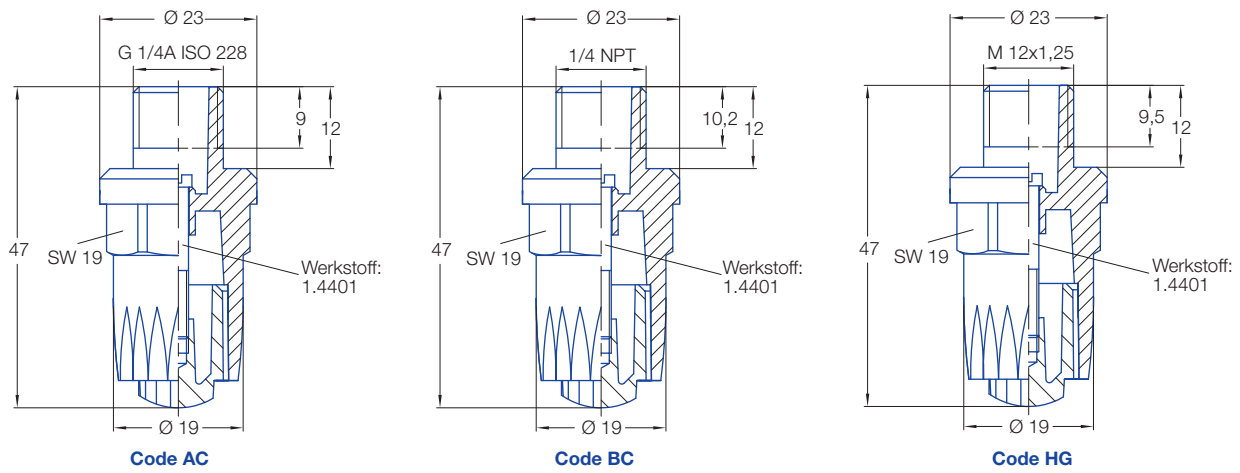

Technische Daten

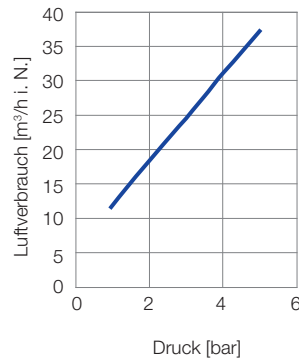
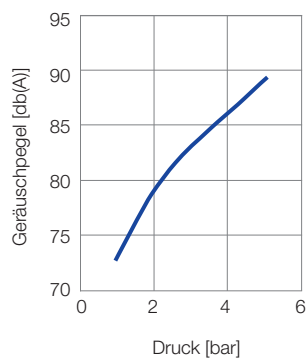
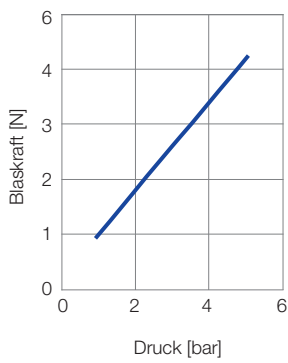

Bestell-Nr.		Anschlussgewinde G
Type	Code	
600.326.3W (Material: Zink GD-Z410)	AC	G 1/4" A ISO 228
	BC	1/4 NPT
	HG	M 12x1,25

Bestell-	Type	+	Code	=	Bestellnummer
Beispiel:	600.326.3W	+	AC	=	600.326.3W.AC

Auf Anfrage auch als Hochtemperaturversion aus Messing erhältlich.



Mini-Mehrkanal-Rundstrahldüse Baureihe 600.388.30

Baureihe 600.388.30

Die Mini-Mehrkanal-Rundstrahldüsen der Baureihe 600.388 erzeugen einen punktförmigen, auch bei großen Abständen sehr konzentrierten Luftstrahl. Die kompakte Bauform dieser Baureihe ist besonders für den Einsatz an schwer zugängliche Stellen geeignet. Die spezielle Geometrie am Düsenausgang verhindert das Eindringen von Luft in die Haut. So erfüllen diese Düsen die Standards der OSHA durchgehend.

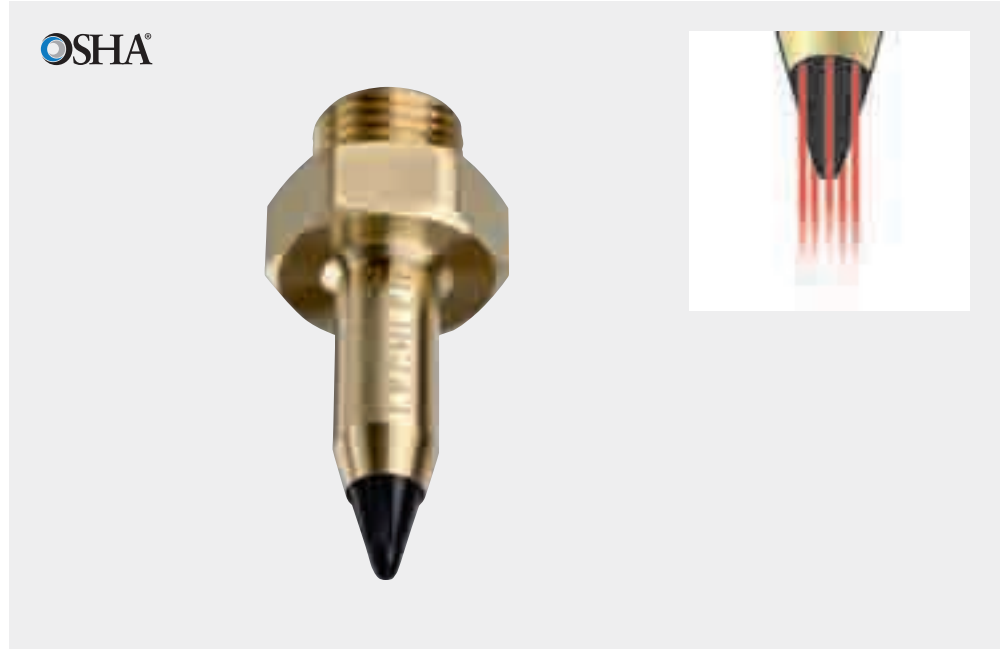

Kostensparnis

7%



Lärmsenkung

8%



Werkstoffe

Messing, POM



Blaskraft

1,1 N bei 2 bar



Geräuschpegel

77 db(A) bei 2 bar



Luftverbrauch

$V_{LN}=8 \text{ m}^3/\text{h}$ bei 2 bar



Druck

$P_{\text{max}}=10 \text{ bar}$



Max. Temperatur

50 °C

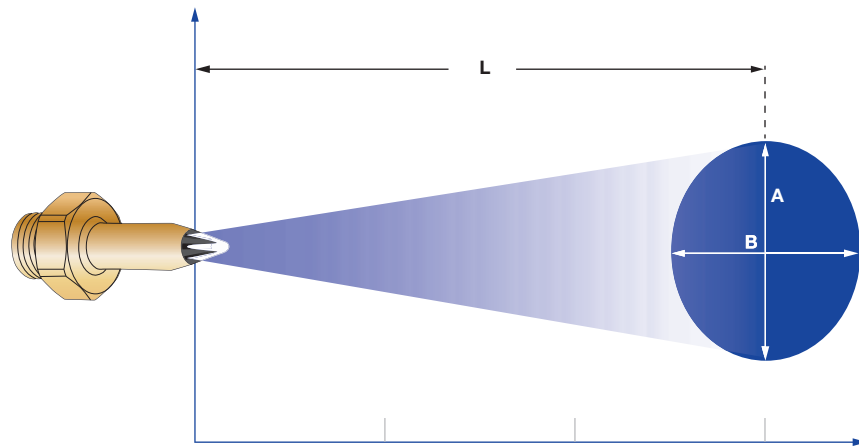

Strahlbreitung der Baureihe 600.388

Druck:	1 bar	3 bar	5 bar
Länge L [mm]:	500	750	900

Strahlbildabmessungen bei L

A [mm]:	130	185	260
B [mm]:	130	185	260

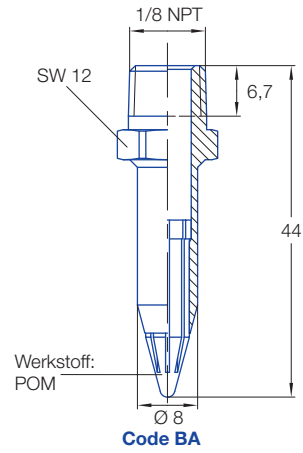
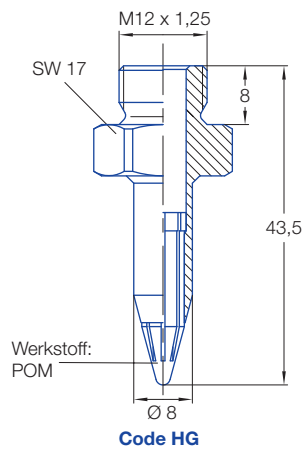
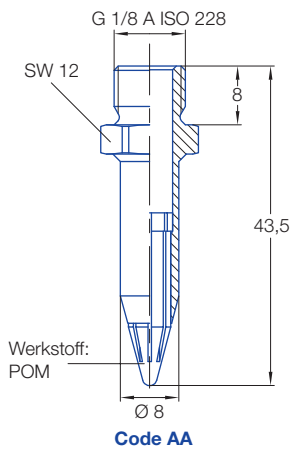

Technische Daten

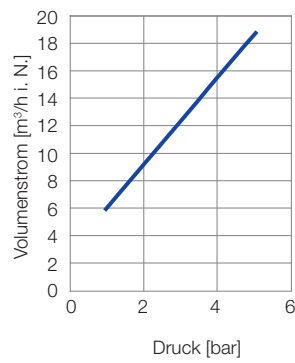
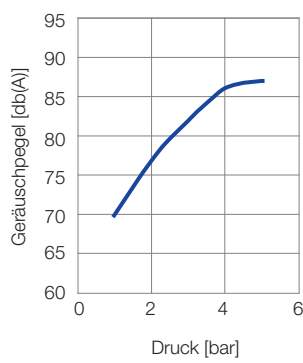
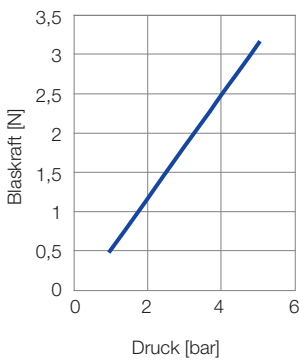

Bestell-Nr.		Anschlussgewinde G
Type	Code	
600.388.30 (Material: Ms/POM)	AA	G 1/8 A ISO 228
	HG	M 12 x 1,25
	BA	1/8 NPT

Bestell-	Type	+	Code	=	Bestellnummer
Beispiel:	600.388.30	+	AA	=	600.388.30.AA

Auf Anfrage auch als Hochtemperaturversion aus Edelstahl 1.4404 erhältlich.



Mikro-Mehrkanal-Rundstrahldüsen für Luft Baureihe 600.625.1Y

NEU

Baureihe 600.625.1Y

Die Mikro-Mehrkanal-Rundstrahldüsen der Baureihe 600.625. erzeugen einen kräftigen, punktförmigen Luftstrahl. Aufgrund der ultra-kompakten Bauform ist diese Düse besonders für den Einsatz an schwer zugänglichen Stellen geeignet. Da diese Düse komplett aus Edelstahl (1.4404) gefertigt wird, genügt sie selbst höchsten thermischen Ansprüchen. Die spezielle Geometrie am Düsenausgang verhindert das Eindringen von Luft in die Haut. So erfüllen diese Düsen die Standards der OSHA durchgehend.

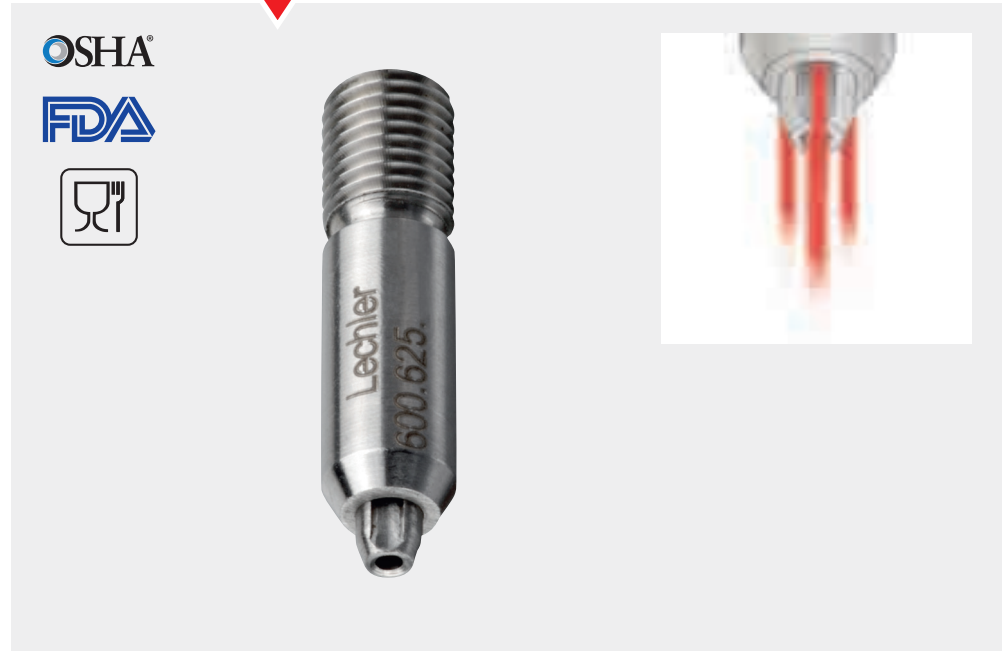

Kostensparnis

10 %



Lärmsenkung

6 %



Werkstoffe

Edelstahl 1.4404



Blaskraft

0,4-0,7 N bei 2 bar



Geräuschpegel

63-70 db(A) bei 2 bar



Luftverbrauch

$V_{LN}=2,0-4,2 \text{ m}^3/\text{h}$
bei 2 bar



Druck

$P_{max} = 5 \text{ bar}$



Max. Temperatur

550 °C

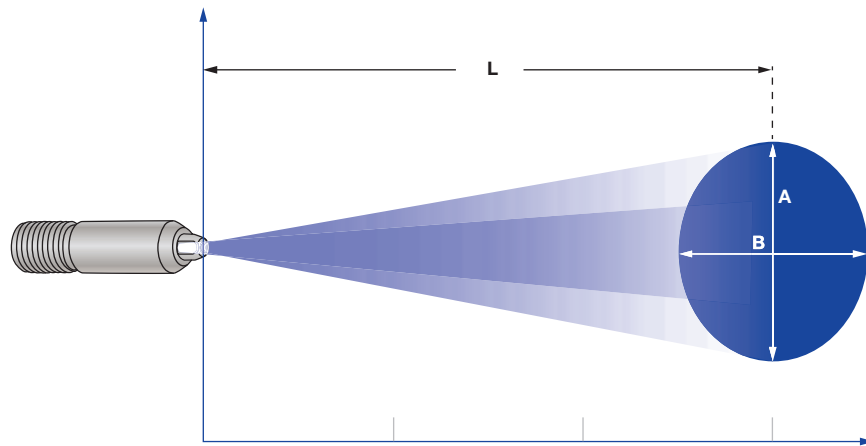

Strahlausbreitung der Baureihe 600.625

Druck:		1 bar	3 bar	5 bar
600.625.1Y.00	Länge L [mm]:	225	400	500
	A [mm]:	60	85	110
	B [mm]:	60	85	110
600.625.1Y.10	Länge L [mm]:	350	600	825
	A [mm]:	80	110	155
	B [mm]:	80	110	155

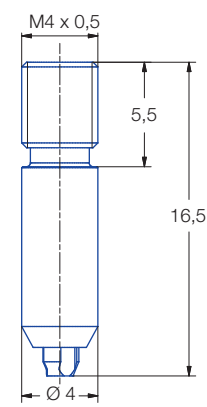

600.625.1Y.00

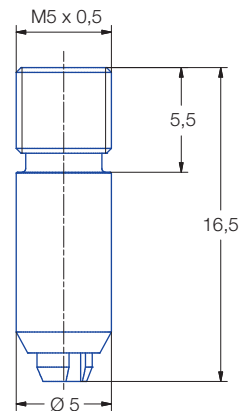

600.625.1Y.10

Technische Daten

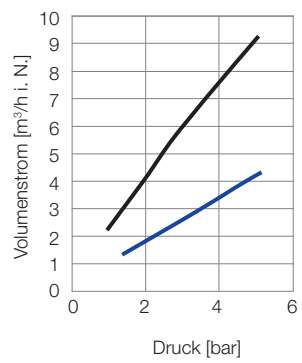
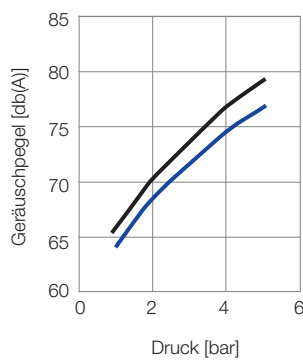
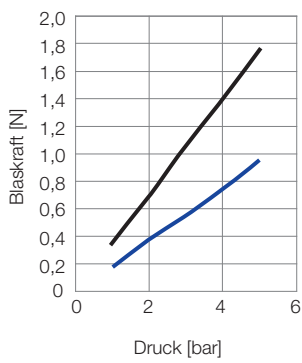

— 600.625.1Y.00
— 600.625.1Y.10

Bestell-Nr.		Anschlussgewinde G	
Type	Mat.-Nr.		
	1Y Edelstahl 1.4404	M4 x 0,5	M5 x 0,5
600.625.	○	00	-
600.625.	○	-	10

Bestell- Type + Material-Nr. + Code = Bestellnummer
Beispiel: 600.625 + 1Y + 00 = 600.625.1Y.00



Maxi-Mehrkanal-Rundstrahldüsen für Luft Baureihe 600.387.35

Baureihe 600.387.35

Die Maxi-Mehrkanal-Rundstrahldüsen der Baureihe 600.387 erzeugen einen kreisförmigen, sehr kräftigen Luftstrahl. Aufgrund des großen Düsenquerschnitts bündeln diese Düsen große Luftmengen zu einem konzentrierten Strahl, welcher auch auf große Distanzen noch seine Kraft entfaltet. Der Geräuschpegel bleibt trotzdem niedrig.



Kostensparnis

15%



Lärmsenkung

16%



Werkstoffe

Messing vernickelt,
PVC



Blaskraft

12,8 N bei 2 bar



Geräuschpegel

93 db(A) bei 2 bar



Luftverbrauch

$V_{LN}=157 \text{ m}^3/\text{h}$ bei 2 bar



Druck

$P_{\text{max}} = 6 \text{ bar}$



Max. Temperatur

50 °C

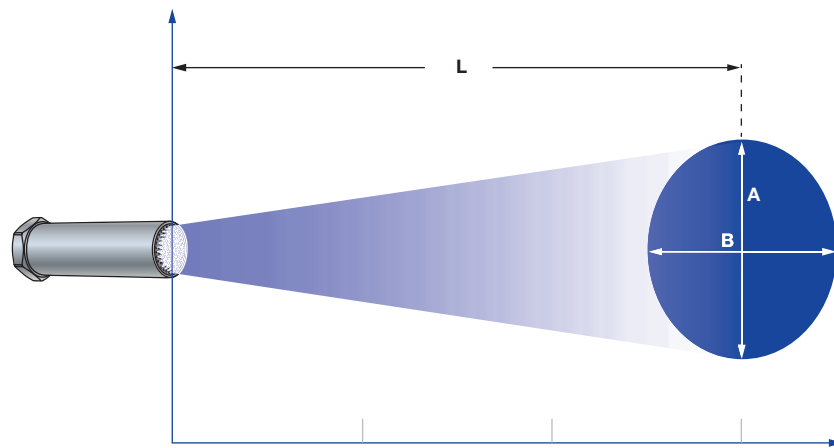

Strahlausbreitung der Baureihe 600.387

Druck:	1 bar	3 bar	5 bar
Länge L [mm]:	800	800	800
Strahlbildabmessungen bei L			
A [mm]:	220	255	310
B [mm]:	220	255	310

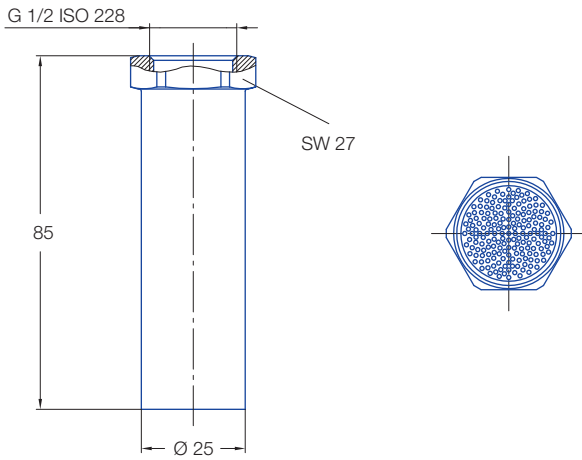

Technische Daten

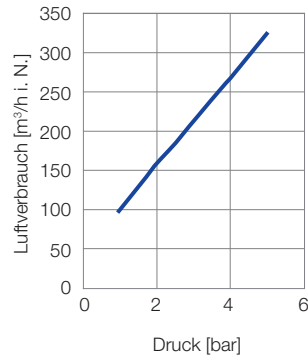
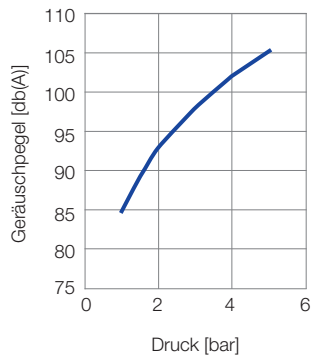
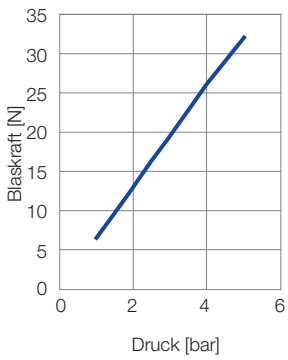

Bestell-Nr.		
Type	Mat.Nr.	Code
	35	
	Messing vernickelt, PVC	
		G 1/2 ISO 228
600.387.	○	AH

Bestell- **Type** + **Material-Nr.** + **Code** = **Bestellnummer**
Beispiel: 600.387. + 35 + AH = **600.387.AH.00**



Vollstrahldüsen für Luft bzw. Sattedampf Baureihe 544

Baureihe 544

Die Vollstrahldüsen der Baureihe 544 erzeugen einen zielgerichteten, punktförmigen Luftstrahl. Diese Düsen aus dem Lechler Standardprogramm zeichnen sich durch eine große Auswahl an verschiedenen Leistungsgrößen aus. Die Edelstahlausführung dieser Baureihe erlaubt zudem den Einsatz bei erhöhten Temperaturen.



Werkstoffe

Edelstahl 1.4305



Blaskraft

0,25-2,9 N bei 2 bar



Geräuschpegel

65-90 db(A) bei 2 bar



Luftverbrauch

siehe Tabelle



Druck

$P_{\max} = 30 \text{ bar}$



Max. Temperatur

550 °C

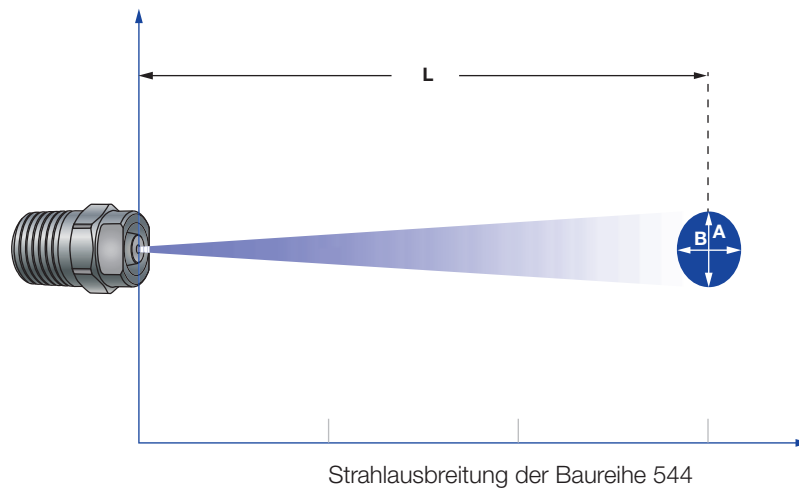

Druck:		1 bar	3 bar	5 bar
544.360	Länge L [mm]:	175	325	400
	A [mm]:	50	75	100
	B [mm]:	50	75	100
544.480	Länge L [mm]:	250	400	475
	A [mm]:	70	120	150
	B [mm]:	70	120	150
544.640	Länge L [mm]:	400	650	825
	A [mm]:	105	175	225
	B [mm]:	105	175	225
544.800	Länge L [mm]:	750	900	900
	A [mm]:	180	260	280
	B [mm]:	180	260	280

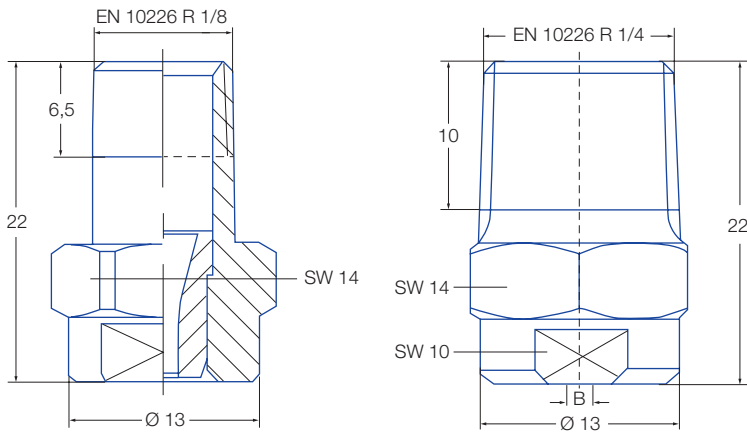

Bestell-Nr.				B Ø [mm]	\dot{V}_n Luft [m³/h]				\dot{M} Sattdampf [kg/h]			
Type	Mat.-Nr.	Code			p [bar]				p [bar]			
	16	EN 10226 R 1/8"	EN 10226 R 1/4"									
					1	2	3	5	1	2	3	5
544.360	○	CA	CC	1,05	0,93	1,40	1,92	2,88	0,77	1,14	1,64	2,42
544.400	○	CA	CC	1,30	1,43	2,14	2,94	4,41	1,18	1,75	2,51	3,71
544.480	○	CA	CC	1,33	1,67	2,51	3,42	5,13	1,39	2,06	2,92	4,23
544.560	○	CA	CC	1,69	2,58	3,87	5,27	7,90	2,14	3,18	4,50	6,66
544.640	○	CA	CC	2,09	4,33	6,50	8,81	13,22	3,60	5,33	7,52	11,13
544.720	○	CA	CC	2,66	6,85	10,27	14,00	21,02	5,68	8,42	11,96	17,70
544.800	○	CA	CC	3,30	10,75	16,12	21,87	32,81	8,92	13,21	18,66	27,63

B = Bohrungs-Ø

Bestell-	Type	+	Material-Nr.	+	Code	=	Bestellnummer
Beispiel:	544.360	+	16	+	CA	=	544.360.16.CA



Mehrfach-Vollstrahldüsen für Luft bzw. Sattedampf Baureihen 540 / 541

Baureihen 540 / 541

Die Mehrfach-Vollstrahldüsen der Baureihe 540/541 ermöglichen durch 40 Einzelbohrungen das Ausbringen von Gasen/Medien in einem Winkel von ca. 240°. Aufgrund des robusten Designs können diese Düsen unter erschwerten Bedingungen eingesetzt oder auch in flüssige Medien eingetaucht werden.



Werkstoffe
Edelstahl 1.4305



Luftverbrauch
siehe Tabelle



Druck
 $P_{\max} = 10 \text{ bar}$



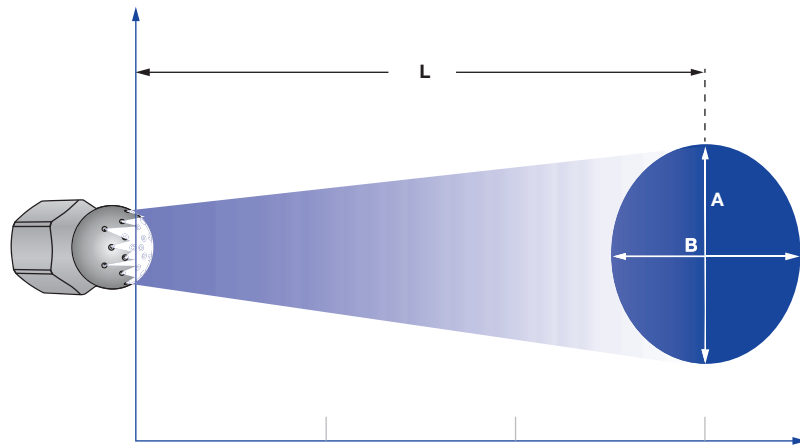

Max. Temperatur
200 °C

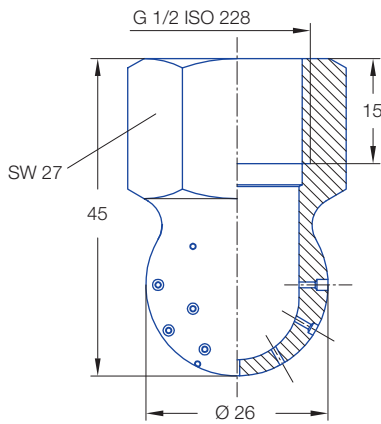

Strahlausbreitung der Baureihen 540 / 541

Druck:		1 bar	3 bar	5 bar
540.909	Länge L [mm]:	375	725	850
	A [mm]:	80	160	170
	B [mm]:	80	160	170
541.109	Länge L [mm]:	800	800	800
	A [mm]:	195	290	325
	B [mm]:	195	290	325
541.239	Länge L [mm]:	800	800	800
	A [mm]:	220	225	260
	B [mm]:	220	225	260



Strahl- winkel 	Bestell-Nr.		B Ø [mm]	V̇ _n Luft [m³/h]				Ṁ Sattdampf [kg/h]				
	Type	Mat.- Nr.		p [bar]				p [bar]				
		16		1	2	3	5	1	2	3	5	
		1.4305										
ca. 240°	540.909	○	0,8	22,80	34,20	45,50	68,30	18,10	26,90	35,50	52,70	
	540.989	○	1,0	35,50	53,30	71,00	106,50	28,20	41,70	55,10	81,70	
	541.109	○	1,5	83,30	124,90	166,50	249,80	66,00	97,70	129,20	191,60	
	541.189	○	2,0	129,70	194,50	259,30	389,00	103,00	152,60	201,70	299,10	
	541.239	○	2,3	167,20	250,80	334,30	501,50	133,20	197,30	260,80	386,60	

B = Bohrungs-Ø

Bestell-	Type	+	Material-Nr.	=	Bestellnummer
Beispiel:	540.909	+	16	=	544.360.16.CA



Zubehör Montageschellen / Doppelnippel / Überwurfmutter

Montageschellen

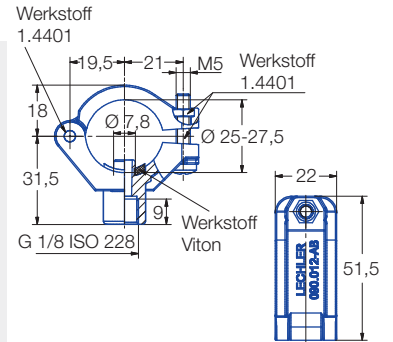
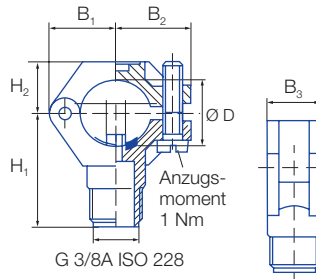

Type	Bestell-Nr.			Schraube	Abmessungen [mm]								Gewicht (Polyamid)
	Mat.-Nr.				Rohr Ø	D Ø	B _R Ø	B ₁	B ₂	B ₃	H ₁	H ₂	
	51 Polyamid	53 Polypropylen	5E PVDF										
090.053	○	○	○	Material 1.4301	3,8"	16,5-18,0	6,2	19,0	22,0	18,5	34,5	14,5	20 g
090.003	○	○	○		1/2"	20 - 22,0	6,2	21,2	23,8	18,5	36,5	16,5	20 g
090.013	○	○	○		3/4"	25 - 27,5	7,8	24,5	26,5	22,0	39,5	17,5	25 g
090.023	○	○	○		1"	32 - 34,5	10,8	30,0	31,0	22,0	44,0	21,0	32 g
090.033	○	○	○		1 1/4"	40 - 43,0	12,8	34,0	35,5	25,0	48,0	25,0	38 g
090.012	-	-	○	1.4401	3/4"	25 - 27,5	7,8	19,5	21,0	22,0	31,5	18,0	40 g

Doppelnippel

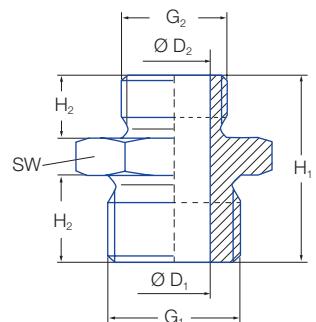

Type	Bestell-Nr.		Abmessungen [mm]								Gewicht (Messing)
	Mat.-Nr.		G ₁ ISO 228	G ₂ ISO 228	H ₁	H ₂	D ₁	D ₂	SW		
	17 1.4571	30 Ms									
065.215	○	○	3/8 A	1/4 A	25	10	10	7	22	30 g	
065.211	○	○	3/8 A	3/8 A	25	10	11,5	-	22	25 g	

Überwurfmutter

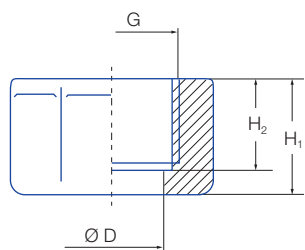

Type	Bestell-Nr.					Abmessungen [mm]					Gewicht (Messing)
	Mat.-Nr.					G ISO 228	H ₁	H ₂	D	SW	
	16 1.4305	17 1.4571	30 Ms	56 POM	5E PVDF						
065.200	○	○	○	-	-	3/8	13,0	10,0	12,8	22	25 g
065.200	-	-	-	○	○	3/8	14,5	11,5	12,8	22	25 g

**ENGINEERING
YOUR SPRAY SOLUTION**



WIR SIND WELTWEIT FÜR SIE DA



Lechler GmbH · Präzisionsdüsen · Düsensysteme

Postfach 13 23 · 72544 Metzingen, Germany · Telefon 07123 962-0 · Telefax 07123 962-444 · info@lechler.de · www.lechler.de

Büro Süd Ulmer Straße 128 · 72555 Metzingen/Germany · Telefon 07123 962-0 · Telefax 07123 962-444 · info@lechler.de · www.lechler.de

Büro Nord Torfstelle 6 · 21217 Seevetal/Germany · Telefon 07123 962-0 · Telefax 07123 962-444 · info@lechler.de · www.lechler.de

Büro West Ludwig-Erhard-Straße 5 · 45891 Gelsenkirchen/Germany · Telefon 07123 962-0 · Telefax 07123 962-444 · info@lechler.de · www.lechler.de